

2022~

火のある暮らしを提案

薪暖房と アウトドア用品



アウトドア用薪ストーブ



薪ストーブ



煙突



焚き火台

薪暖房とアウトドア用品 総合カタログ

株式会社 **ホンマ製作所**

<https://www.honma-seisakusyo.co.jp>

製品構成

薪暖房と
アウトドア用品

STOPザ温暖化 薪暖房P4～



- P4 アウトドア用薪ストーブ・焚き火台
- P8 時計型薪ストーブ・多目的薪ストーブ
- P10 カマド
- P12 国産鋼板製薪ストーブ HMシリーズ
- P13 ペレットストーブ
- P14 鋳物製薪ストーブ HTCシリーズ
- P16 鋳物製薪ストーブ MS/DMシリーズ
- P18 鋼板製薪ストーブ バルカン ADシリーズ
- P19 ストーブ台・炉台
- P20 薪ストーブ関連アクセサリ
- P22 薪ストーブのメンテナンス & 補修用品

ストーブシールド
ABS-800



耐火セメント ガasket用 #77E



ワイヤーブラシ



煙突各種

身体をあたため、地球にやさしい

「地球温暖化」という言葉は、現在毎日のように、テレビ、新聞などで耳にします。ご存知のとおり、これは地球規模で対策しなければいけない深刻な問題です。「地球温暖化」の大きな原因として、私たちが便利な生活を営むために使用している化石燃料(石炭・石油などの有機物燃料)による二酸化炭素の大量排出が挙げられます。現在日本では暖房のほとんどが化石燃料にたよっている状態です。そんな中、メーカーとして、環境にやさしい暖かさを皆様に提供するべく、また、日本に過分にある森林資源を有効活用する暖房器具に注目致しました。

心にもあたたかく!

薪ストーブは、スイッチひとつで一定温度にすぐ暖めてくれる石油・ガス・電気ストーブとは違います。暖まるまでは、すこし時間がかかりますが、その代わりに全身を包み込むような薪ストーブ独特の遠赤外線効果でじんわりと身体を芯から暖めてくれます。

また、薪ストーブには人を引き寄せる力があるようです。ストーブに火を入れれば家族が集まり、団欒を楽しく演出してくれること間違いなし。薪ストーブのゆらゆらとした炎をながめている時の心地よさ、癒しの効果も魅力のひとつです。

自然災害時の暖と食のサポーター

予期せぬ災害では電気、ガス、水道が止まり生活を支える便利な機器が使えず、なにもできなくなってしまうことがあります。薪ストーブは震災、災害時にも燃やす物と火種さえあれば「暖」と「食」の頼もしいサポーターになってくれます。大きな災害が相次ぐ今、防災用品になくはならない存在となっています。



地球温暖化対策による燃料循環型暖房「木質バイオマスエコヒーティング」のご提案
よりよい暮らしへ……「環境・自然との調和」を考えた製品づくり

煙突部材P24～

- P26 ハゼ折り煙突シリーズ
シングル煙突／二重煙突
- P32 溶接煙突シリーズ
シングル煙突／二重煙突
- P38 煙突部材【1】壁用部材
- P39 煙突部材【2】煙突支持部材
- P40 煙突部材【3】屋根用部材
- P41 煙突部材【4】その他部材

スリット鉄板 焼次郎



折りたたみ焚き火台 ソロ TS-140



大型バーベキューコンロ G-900



ステンレスモーカー F-240S



炭焼きグルメ M-450



アウトドア用品・農業用品P42～

- P42 手軽に楽しむ 本格炭火焼き「コンロ」
- P44 バーベキューコンロ
- P46 燻製器～手軽に燻製づくり～
- P47 農業用品～再利用のお手伝い～

薪ストーブで料理を楽しく!

アメリカには「薪は三度、人を暖める」という有名な一節があります。

- 一度目は薪集め、薪割りで…
- 二度目は薪を燃やした、ストーブの熱で…
- 三度目はストーブで作った料理を食べて…

薪ストーブは天板や炉内を利用して調理も楽しめます。燻製、ピザなど色々な料理を楽しみながら薪ストーブを活用してください。

循環型燃料【バイオマスエネルギー】について

薪ストーブを使用しても二酸化炭素は発生しますが、その量は樹木が成長する過程で大気から吸収するCO₂とほぼ同量です。自然のサイクルに収まる量で、もちろん他の燃料による排出量とは比較にならないほどわずかです。また、薪ストーブの燃料となる木材は、毎年成長する木々の分だけを消費するなら「永久に使える」循環型燃料です。化石燃料が有限で再生までに何万年を有するものであることを考えると、循環型燃料は無駄のない環境にやさしい燃料といえます。(カーボンニュートラル)

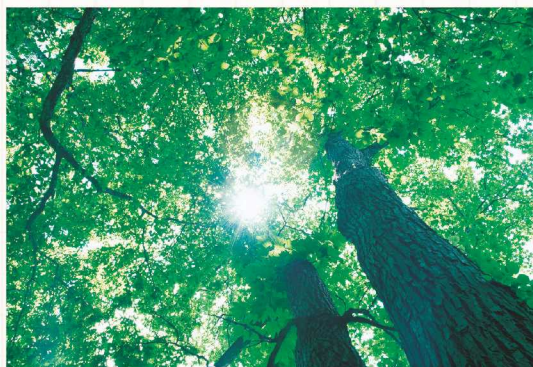

野外で炎と料理を楽しむアウトドア用薪ストーブ。

NEW

アウトドア用薪ストーブのフラッグシップモデルが登場 フォールディングキャンプストーブ HS-440

折りたたみ式二次燃焼機能付き薪ストーブ
・大きなガラス窓で二次燃焼の美しい炎が十分に楽しめます。
・本体はコンパクトに収納でき、工具不要で組立簡単です。
・天板は料理に最適な蓄熱性抜群の4.5mm厚鉄板。

本体サイズ：W476xD337xH420mm
(煙突含)：D542xH2120mm
材質：ステンレスSUS430、鉄
重量：11.8kg (付属品含)：16.9kg
煙突径：φ100mm
最大薪長さ：40cm
燃焼方式：二次燃焼式
付属品：エビ曲x1、半直筒x4、専用トップx1
煙突支えセットx1
生産国：日本
商品コード：12420
JANコード：4934756105466
登録意匠：第1714379号
【ハゼ折り煙突専用】
【屋外専用】

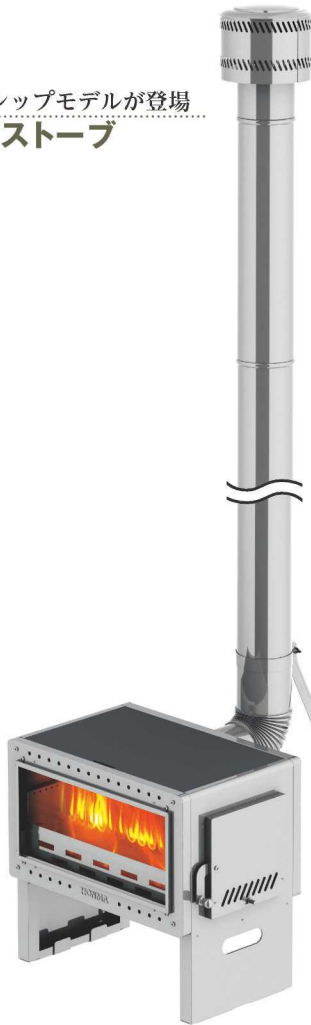

NEW WEB限定

耐熱黒塗装を施しツートンカラーで仕上げた 特別仕様のHS-440です フォールディングキャンプストーブ HS-440 [Black Edition]

折りたたみ式二次燃焼機能付き薪ストーブ
・大きなガラス窓で二次燃焼の美しい炎が十分に楽しめます。
・本体はコンパクトに収納でき、工具不要で組立簡単です。
・天板は料理に最適な蓄熱性抜群の4.5mm厚鉄板。

本体サイズ：W476xD337xH420mm
(煙突含)：D542xH2120mm
材質：ステンレスSUS430、鉄
重量：11.8kg (付属品含)：16.9kg
煙突径：φ100mm
最大薪長さ：40cm
燃焼方式：二次燃焼式
付属品：エビ曲x1、半直筒x4、専用トップx1
煙突支えセットx1
生産国：日本
商品コード：12420B
JANコード：4934756105657
登録意匠：第1714379号
【ハゼ折り煙突専用】
【屋外専用】



NEW

煙突との接触によるやけど等を防ぐ 煙突ガード TS-560

しっかりとした作りの煙突ガードです。
煙突に取り付けてご使用ください。

サイズ：φ180xH560mm
対応径：φ60~φ120mm
材質：ステンレスSUS430
付属品：アタッチメント4個 (※)
生産国：日本
商品コード：12345
JANコード：4934756105473
登録意匠：第1712736号

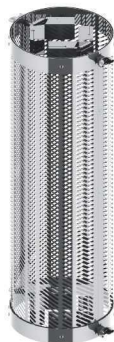

NEW WEB限定

耐熱黒塗装を施しツートンカラーで仕上げた 特別仕様の煙突ガードです ステンレス 煙突ガード TS-560 【Black Edition】

しっかりとした作りの煙突ガードです。
煙突に取り付けてご使用ください。

サイズ：φ180xH560mm
対応径：φ60~φ120mm
材質：ステンレスSUS430
付属品：アタッチメント4個 (※)
生産国：日本
商品コード：12345B
JANコード：4934756105503
登録意匠：第1712736号

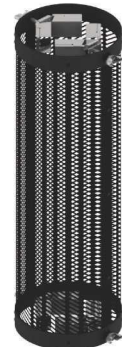

※アタッチメント金具を使うことで
φ60mm以上の煙突に対応

3面ガラス窓、煙突、支え金具付
コンパクトサイズながら400mmの薪が使える
**ステンレスストーブコンロセット
APS-48DX**

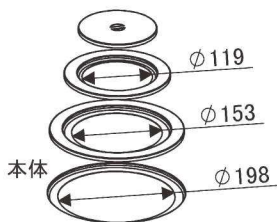

本体サイズ：W280xD480xH445(煙突含：D655xH1830)mm
材 質：本体 ステンレスSUS430 脚 鉄
重 量：6.9kg (本体のみ：4.6kg)
煙 突 径：φ100mm
最大薪長さ：400mm
付 属 品：エビ曲1、専用半直筒3、専用トップ1、
脚4、煙突支えセット一式(脚2本)
生 産 国：日本
商品コード：12382
JANコード：4934756105152
【ハゼ折り煙突専用】
【屋外専用】



WEB限定

耐熱黒塗装を施しツートンカラーで仕上げた
特別仕様のAPS-48DXです
**ステンレスストーブコンロセット
APS-48DX [Black Edition]**

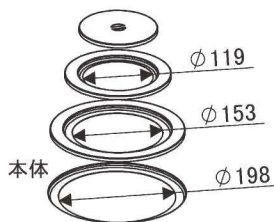

本体サイズ：W280xD480xH445(煙突含：D655xH1830)mm
材 質：本体 ステンレスSUS430 脚 鉄
重 量：6.9kg (本体のみ：4.6kg)
煙 突 径：φ100mm
最大薪長さ：400mm
付 属 品：エビ曲1、専用半直筒3、専用トップ1、
脚4、煙突支えセット一式(脚2本)
生 産 国：日本
商品コード：12382B
JANコード：4934756105169
【ハゼ折り煙突専用】
【屋外専用】



薪ストーブと煙突を一緒に収納できる巾着式バッグ
薪ストーブ収納バッグ B00090BK

本体サイズ：W550xD400xH400mm
材 質：ポリエステル
生 産 国：中国
商品コード：501111005
JANコード：4934756105190

AF-60、AF-52、AS-60、ASW-60B、
APS-48DX、APS-52BG、RS-41など
各種薪ストーブを収納可能



APS-48DX収納例



RS-41収納例



アウトドア用薪ストーブ

屋外での使用に便利な煙突付セット

ステンレス時計1型ストーブセット ASS-60

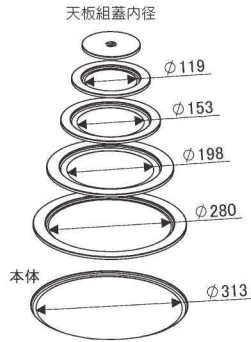

本体サイズ：W400xD600xH345 (煙突含：H1300) mm
 材質：ステンレスSUS430
 重量：6.6kg
 煙突径：φ106mm
 最大薪長さ：500mm
 付属品：エビ曲1、半直筒2、専用トップ1 (非売品)、二つ割1
 生産国：日本
 商品コード：12287
 JANコード：4934756001034
 (ハゼ折り煙突専用)
【屋外専用】



収納バッグ付、レジャーやいざという時に便利

ストーブコンロセット APS-52BG

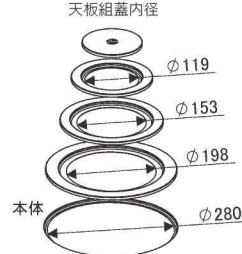

本体サイズ：W390xD520xH493 (煙突含：D740×H1388) mm
 材質：鉄
 重量：7.9kg
 煙突径：φ106mm
 最大薪長さ：450mm
 付属品：エビ曲1、半直筒2、専用トップ1 (非売品)、脚4、収納バッグ
 生産国：日本
 商品コード：12387
 JANコード：4934756105268
 (ハゼ折り煙突専用)
【屋外専用】



持ち運びがしやすい取手付き

クッキングストーブ RS-41

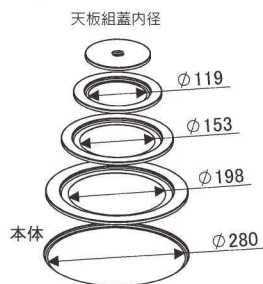

本体サイズ：φ350xH425 (煙突含：940) mm
 材質：鉄
 重量：6kg
 付属品：専用エビ曲1、半直筒1、T笠1、目皿1
 煙突径：φ100mm
 生産国：日本
 商品コード：12380
 JANコード：4934756982029
 (ハゼ折り煙突専用)
【屋外専用】



肉にムラなく火を通し、美味しく焼き上げる極厚鉄板
 薪ストーブにセットして使用できます

薪ストーブ用ステーキ鉄板

本体サイズ：φ225xT4.5mm
 材質：鉄
 生産国：日本
 商品コード：12570
 JANコード：4934756105213



WEB限定

ストーブの天板で焼き芋づくり！

遠赤外線と適温加熱構造で美味しく焼き上げます

オリジナル焼き芋器

本体サイズ：φ240xH165mm
 材質：鉄
 付属品：温度計
 生産国：日本
 商品コード：12690
 JANコード：4934756105145



焼きトウモロコシ、焼きジャガイモ
 などの調理にも使用できます

焚き火台



耐久性と品質にこだわった ホンマ製作所の特製焚き火台。

安心して長く使え、使い込むほどに味わいを増す
こだわりの焚き火台です。

【特許：第7076832号 登録意匠：第1679399号】



※写真はステンレス製TS-140

収納時



収納袋



CDケースサイズに収納できるコンパクト焚き火台
気軽に焚き火が楽しめるソロ用モデル
折りたたみ焚き火台 ソロ

コストパフォーマンスに
優れたステンレス製

軽量で耐久性の高い
チタン製

TS-140

本体サイズ：W158×D140×H133mm
収納時：W40×D140×H133mm
材質：ステンレスSUS430
重量：0.63kg
付属品：収納袋
生産国：日本
商品コード：03100
JANコード：4934756105343

TS-140Ti

本体サイズ：W158×D140×H133mm
収納時：W40×D140×H133mm
材質：チタン
重量：0.4kg
付属品：収納袋
生産国：日本
商品コード：03101
JANコード：4934756105350



※写真はチタン製TS-240Ti

収納時



収納袋



複数人での焚き火に最適な大きめサイズ
前後のパネルを倒すと30cmの薪も使用できます
折りたたみ焚き火台

コストパフォーマンスに
優れたステンレス製

軽量で耐久性の高い
チタン製

TS-240

本体サイズ：W258×D240×H183mm
収納時：W40×D240×H183mm
材質：ステンレスSUS430
重量：1.57kg
付属品：収納袋
生産国：日本
商品コード：03102
JANコード：4934756105367

TS-240Ti

本体サイズ：W258×D240×H183mm
収納時：W40×D240×H183mm
材質：チタン
重量：0.93kg
付属品：収納袋
生産国：日本
商品コード：03103
JANコード：4934756105374

別売の極厚4.5mm鉄板“スリット鉄板 焼次郎”で
美味しいバーベキューが楽しめます。



TS-140/TS-140Ti用…スリット鉄板焼次郎 (小)
TS-240/TS-240Ti用…スリット鉄板焼次郎 (大)



時計型薪ストーブ・多目的薪ストーブ

歴史と実績は50年以上。 郷愁を誘う日本の薪ストーブ。

暖房と調理が同時にでき、災害時も重宝

時計1型ストーブ AF-60

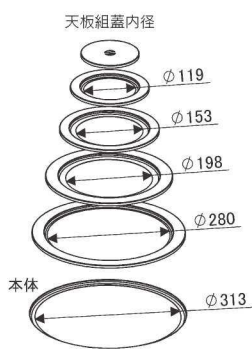

本体サイズ：W400xD600xH345mm
 材質：鉄
 重量：5.9kg
 煙突径：φ106mm
 最大薪長さ：500mm
 生産国：日本
 商品コード：12299
 JANコード：4934756001010
 [ハゼ折り煙突専用]

AF-60より少し小さめ

時計2型ストーブ AF-52

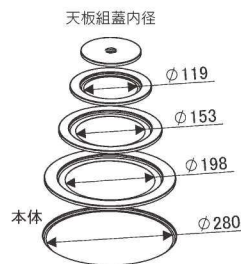

本体サイズ：W350xD520xH345mm
 材質：鉄
 重量：4.6kg
 煙突径：φ106mm
 最大薪長さ：450mm
 生産国：日本
 商品コード：12300
 JANコード：4934756001027
 [ハゼ折り煙突専用]

ステンレス製で錆びにくい、上質な時計型

ステンレス時計1型ストーブ AS-60

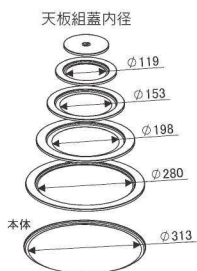

本体サイズ：W400xD600xH345mm
 材質：ステンレスSUS430
 重量：5.2kg
 煙突径：φ106mm
 最大薪長さ：500mm
 生産国：日本
 商品コード：12289
 JANコード：4934756001065
 [ハゼ折り煙突専用]

窓付、ステンレス黒耐熱塗装仕上げ、
 鋳物製の脚…こだわりの時計型が完成

黒耐熱窓付時計型ストーブ ASW-60B

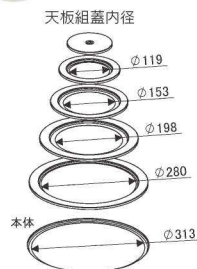

本体サイズ：W400xD600xH400mm
 材質：ステンレスSUS430
 重量：6.7kg
 煙突径：φ106mm
 最大薪長さ：500mm
 生産国：日本
 商品コード：12288
 JANコード：4934756100980
 [ハゼ折り煙突専用]



時計型薪ストーブ各種の扉はガラス窓付に交換できます。

炎が見える！ファン待望のオプション

時計型薪ストーブ用ガラス窓付替え扉ASW-GK

本体サイズ：W177xH183mm
 材質：ステンレスSUS430
 重量：0.25kg
 対応機種：AF-60、AF-52、AS-60、ASW-60B、
 ASS-60、APS-52BG、APS-48DX
 生産国：日本
 商品コード：17001
 JANコード：4934756103271



時計型薪ストーブとは？

ホンマ製作所のベストセラー商品である時計型薪ストーブは、上から見ると振り子時計の形をしていることがその名の由来となっています。昭和36年に誕生して以来、寒冷地の実用的薪暖房として長く愛され、また近年は田舎暮らし、アウトドア、防災用品としても活躍。持ち運びしやすく、取扱いが簡単。万が一の災害時には食と暖のサポーターとして大変役立ちます。



多目的な丸型ストーブカマド ストーブカマド SKS-410

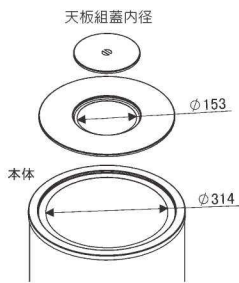

本体サイズ：φ410xH683mm
材 質：鉄
重 量：13kg
煙 突 径：φ120mm
最大薪長さ：400mm
最大熱出力：約7.0kW (MAX)
暖 房 面 積：20~30坪
付 属 品：エビ曲1、ニツ割1、脚3、目皿1
生 産 国：日本
商品コード：12396
JANコード：4934756044413
【ハゼ折り煙突専用】

多目的な丸型ストーブカマド ストーブカマド SKS-510

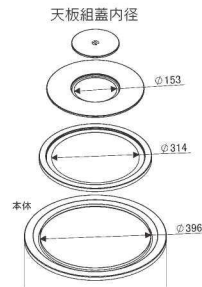

本体サイズ：φ500xH840mm
材 質：鉄
重 量：19kg
煙 突 径：φ120mm
最大薪長さ：550mm
最大熱出力：約16.3kW (MAX)
暖 房 面 積：40~45坪
付 属 品：エビ曲1、ニツ割1、脚3、目皿1
生 産 国：日本
商品コード：12397
JANコード：4934756044420
【ハゼ折り煙突専用】

熱効率の高い丸型薪ストーブ 丸型薪ストーブ A-41

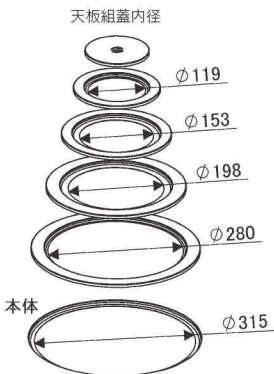

本体サイズ：φ405xH500mm
材 質：鉄
重 量：8kg
付 属 品：火ばさみ
煙 突 径：φ106mm
最大薪長さ：300mm
生 産 国：日本
商品コード：12297
JANコード：4934756004103
【ハゼ折り煙突専用】

昭和レトロな小型チリトリ 灰取り

材 質：ステンレスSUS430
生 産 国：日本
中
本体サイズ：W200xD160xH28mm
商品コード：17007
JANコード：4934756104889
大
本体サイズ：W245xD185xH28mm
商品コード：17006
JANコード：4934756104872
小
本体サイズ：W180xD130xH28mm
商品コード：17008
JANコード：4934756104896



シンプルで使いやすい灰かき棒 灰かき棒L600

本体サイズ：L600mm
材 質：鉄
生 産 国：日本
商品コード：17005
JANコード：4934756104865



 使用する薪ストーブにより、床面の温度が高くなる場合がありますので、必ず不燃材などで遮熱してください。

軽量で後始末が簡単な簡易カマド。
剪定枝の有効活用、防災や行事にも。

使い勝手の良い多目的小型カマド
燃焼工房 AR-360

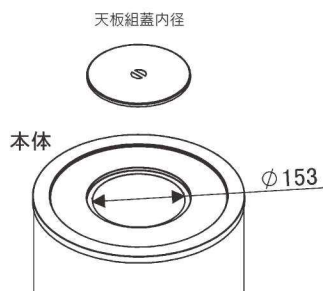

本体サイズ：φ360×H550(煙突含：1500)mm
材 質：鉄
重 量：6.5kg
煙 突 径：φ100mm
付 属 品：エビ曲1、半直筒2、T笠1、目皿1
生 産 国：日本
商品コード：0417002
JANコード：4934756103295
〔ハゼ折り煙突専用〕
〔屋外専用〕



剪定枝などを燃やして
暖房・煮炊きできます
錆びにくいステンレス製
ステンレス燃焼工房 ARS-360

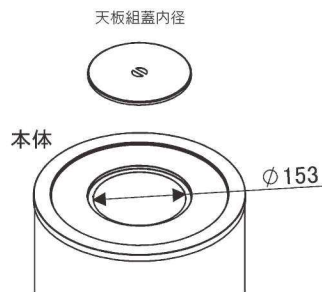

本体サイズ：φ360×H550(煙突含：1050)mm
材 質：ステンレスSUS430
重 量：5.8kg
煙 突 径：φ100mm
付 属 品：エビ曲1、半直筒1、専用丸トップ1、
目皿1、灰かき棒1
生 産 国：日本
商品コード：0417001
JANコード：4934756104995
〔ハゼ折り煙突専用〕
〔屋外専用〕



取っ手付き！カマドの受け皿などに便利
万能トレー AM-500

本体サイズ：φ510×H30mm
材 質：鉄
重 量：2kg
生 産 国：日本
商品コード：2650001
JANコード：4934756103288



7升の羽釜もセットできる大型のカマド 炊出しや災害の備えに
大型カマド AM-51

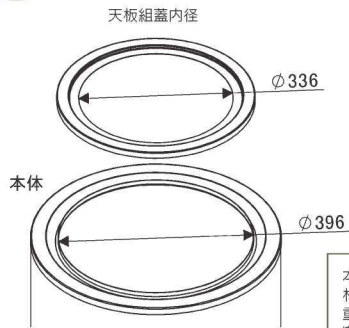

本体サイズ：φ510xH450mm
 材質：鉄
 重量：7.9kg
 適応アルミ羽釜：4升～7升
 (335～387mm)
 付属品：目皿1
 生産国：日本
 商品コード：X0243
 JANコード：4934756101680
〔屋外専用〕



サビに強いステンレス製
ステンレス丸カマド AMS-41

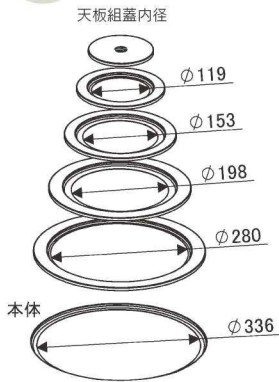

本体サイズ：φ400xH360mm
 材質：ステンレスSUS430
 重量：3.8kg
 適応アルミ羽釜：2合～4升
 (128～335mm)
 付属品：目皿1
 生産国：日本
 商品コード：12284
 JANコード：4934756103127
〔屋外専用〕



組蓋式で色々な鍋に対応
丸カマド AM-41

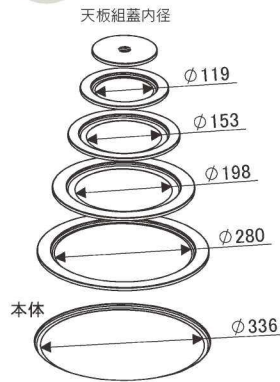

本体サイズ：φ400xH360mm
 材質：鉄
 重量：3.8kg
 適応アルミ羽釜：2合～4升
 (128～335mm)
 付属品：目皿1
 生産国：日本
 商品コード：12295
 JANコード：4934756954118
〔屋外専用〕



底付なので地面を汚さず煮炊きできます
レジャーカマド RM-410

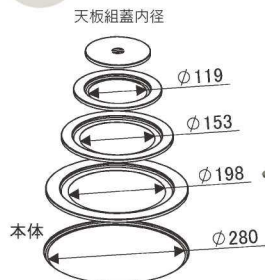

本体サイズ：φ350xH420mm
 材質：鉄
 重量：3.5kg
 適応アルミ羽釜：2合～2升3合
 (128～270mm)
 付属品：目皿1
 生産国：日本
 商品コード：12381
 JANコード：4934756982036
〔屋外専用〕



煙突付の角カマド
角カマド AK-41

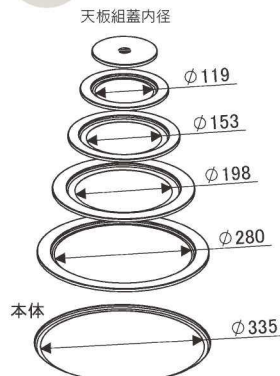

本体サイズ：W445xD406xH360 (煙突含：940)mm
 材質：鉄
 重量：4.8kg
 適応アルミ羽釜：2合～4升 (128～335mm)
 煙突径：φ100mm
 付属品：専用エビ曲1、半直筒1、T笠1、目皿1
 生産国：日本
 商品コード：12360
 JANコード：4934756944102
〔ハゼ折り煙突専用〕
〔屋外専用〕



国産 高品質

こだわりの国産鋼板製薪ストーブ。



改良を重ねて完成した高効率な二次燃焼構造を持ち、
50センチの薪も使用できる国産高性能薪ストーブ

HM-360

本体サイズ：W360xD560xH660mm
 材質：鋼板
 重量：90kg
 煙突径：φ120mm
 煙突位置：上部
 最大薪長さ：500mm
 最大燃出力：約8.1kW (MAX)
 暖房面積：20～25坪
 燃焼方式：二次燃焼式、輻射式
 付属品：ストーブ温度計
 生産国：日本
 商品コード：12411
 JANコード：4934756105183



※外気吸入ユニット取付可能
 (外気吸入ユニット別売)
 ※外気吸入キット取付可能
 (外気吸入キット別売)



外気吸入キット

外気吸入を行うためには
 外気吸入ユニット+外気吸入キットが必要です

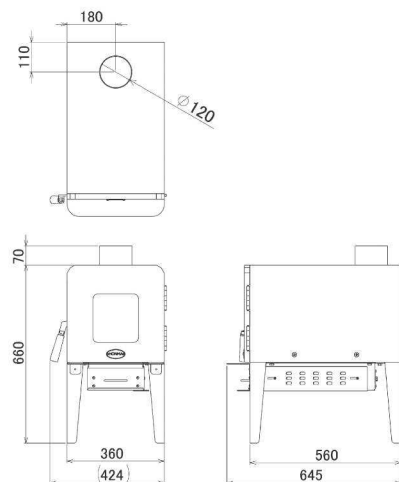

クリーンな排気可能な三次燃焼システムと、
 炉内調理が楽しめる広い火室が特長の国産
 高性能薪ストーブ

HM-680

本体サイズ：W680xD490xH700mm
 材質：鋼板
 重量：135kg
 煙突径：φ150mm
 煙突位置：上部
 最大薪長さ：550mm
 最大熱出力：約16.3kW (MAX)
 暖房面積：40～50坪
 燃焼方式：三次燃焼式、輻射式
 付属品：ストーブ温度計、中差アダプター
 生産国：日本
 商品コード：12410
 JANコード：4934756105039



※両サイド扉付き
 ※外気吸入ユニット取付可能
 (外気吸入ユニット別売)
 ※外気吸入キット取付可能
 (外気吸入キット別売)

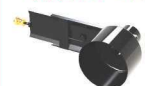

外気吸入キット

外気吸入を行うためには
 外気吸入ユニット+外気吸入キットが必要です

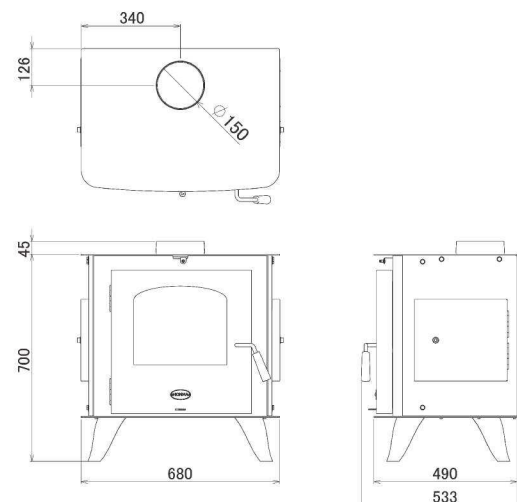

ペレットストーブ

Pellet Stove

円筒形の木質燃料“ペレット”が燃料のペレットストーブはエコで取扱い簡単。



ペレット・薪兼用ストーブ ゆらぎ YFE-78

- ・丸い窓ガラスとハンドメイドの柔らかい質感が特徴的な外観。
- ・電気を使わないので、災害時、停電時でも安心。
- ・ペレットでも薪でも二次燃焼でクリーンな排煙。
- ・揺らめくオーロラの炎を自在にコントロールできる。
- ・ストーブ天板は煮炊き可能。

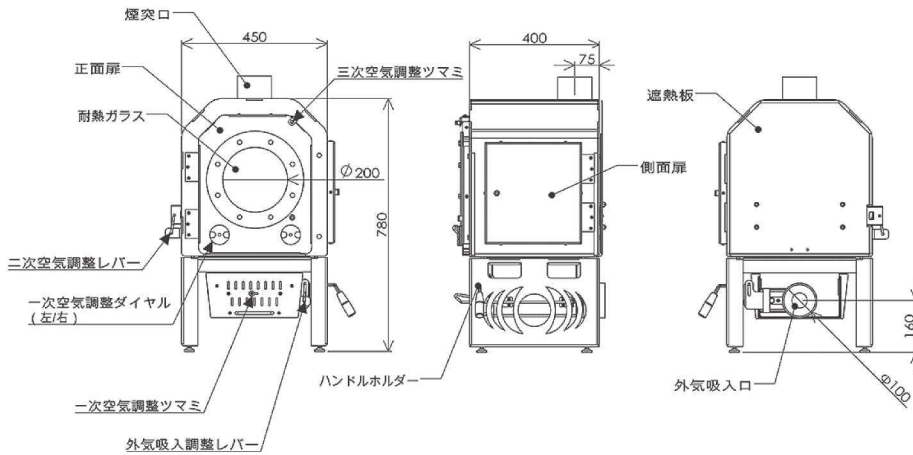

本体サイズ：W450×D400×H780mm
材 質：鋼板、ステンレス
重 量：86kg
煙 突 径：φ106mm
煙 突 位 置：上部
ペレット容量：2.5kg
ペレット消費量：1.4～2.2kg/h (使用燃料により異なります)
最大新長さ：400mm
最大熱出力：約6.0kW (MAX)
暖 房 面 積：15～20坪
燃 焼 方 式：輻射式、2次燃焼式
付 属 品：ストーブ温度計
生 産 国：日本
商品コード：12400
JANコード：4934756104780
※外気吸入ユニット取付可能
(外気吸入ユニット別売)



電気を使わないペレットストーブ YSP-650



使用燃料：ペレット
本体サイズ：φ460xH650mm
重 量：18kg
煙 突 径：φ120mm
暖 房 面 積：15～20坪
ペレット容量：3kg
燃 焼 時 間：約1～1.5kg/h
熱 出 力：5.8～7.0kW
付 属 品：エビ曲、二つ割、スコップ
生 産 国：日本
商品コード：X0292
JANコード：4934756102274
(ハゼ折り煙突専用)

- ・1kgのペレット投入で約1時間燃焼
- ・薪ストーブと同様の煙突設置が必要
- ・内部パーツは交換可能

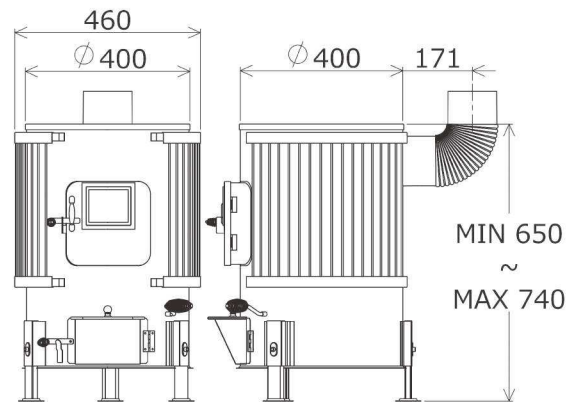

薪ストーブがペレットストーブに变身！ ペレット燃焼バスケット



PB-300
本体サイズ：
W300×D230×H120mm
ペレット容量：約2.8kg
(HTC-50TX用)
商品コード：501508015
(受注生産：納期7～10日)

PB-340
本体サイズ：
W340×D250×H120mm
ペレット容量：約3kg
(HTC-60TX、HTC-80TX、MS-310TX用)
商品コード：501508016
(受注生産：納期7～10日)

PB-400
本体サイズ：
W400×D250×H120mm
ペレット容量：約3.8kg
(HTC-90TX用)
商品コード：501508017
(受注生産：納期7～10日)

鋳物製薪ストーブ HTCシリーズ

上質なスタイルと高機能を備える
本格鋳物製薪ストーブ、
HTCシリーズ。



使いやすいコンパクトサイズ

HTC-50TX



本体サイズ：W524xD375xH586mm
材 質：鋳鉄
重 量：94kg
梱包重量：105kg
煙 突 径：φ120mm
最大薪長さ：400mm
最大熱出力：約9.3kW (MAX)
暖 房 面 積：20~30坪
燃 焼 方 式：二次燃焼式、輻射式
付 属 品：温度計
生 産 国：中国
商品コード：501320500TX
JANコード：4934756102113



※サイド扉付き
※外気吸入加工可能
(加工費別途、外気吸入ユニット別売)

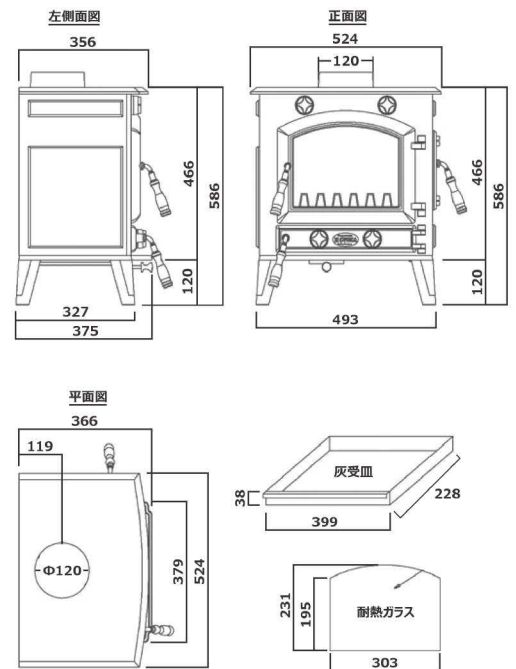

リビングや山小屋に

HTC-60TX



本体サイズ：W583xD483xH634mm
材 質：鋳鉄
重 量：130kg
梱包重量：145kg
煙 突 径：φ150mm
最大薪長さ：400mm
最大熱出力：約16.3kW (MAX)
暖 房 面 積：40~50坪
燃 焼 方 式：二次燃焼式、輻射式
付 属 品：温度計
生 産 国：中国
商品コード：501320600TX
JANコード：4934756102120



※サイド扉付き
※外気吸入加工可能
(加工費別途、外気吸入ユニット別売)

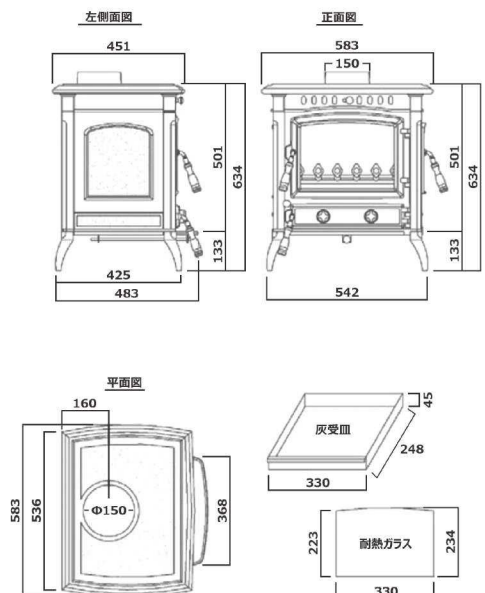

薪ストーブの炎で「こころ」も暖まる。

美しい仕上げと高い気密性を持つ、鋳物製薪ストーブの高級モデルです。
 デザイナーによる特徴的で洗練されたスタイルは、洋室・和室を問わず空間を引き立てます。
 燃焼効率の高い二次燃焼（クリーンバーン）方式を採用。クリーンな排煙と独特の美しい炎の揺らぎをお楽しみください。

洗練された人気機種 HTC-80TX



本体サイズ：W680xD482xH691mm
 材質：鋳鉄
 重量：158kg
 梱包重量：173kg
 煙突径：φ150mm
 最大薪長さ：450mm
 最大熱出力：約17.4kW (MAX)
 暖房面積：40~50坪
 燃焼方式：二次燃焼式、輻射式
 付属品：温度計
 生産国：中国
 商品コード：501320800TX
 JANコード：4934756102144

φ150 温度計 サイド扉 輻射式 二次燃焼
 ※サイド扉付き
 ※外気吸入加工可能
 (加工費別途、外気吸入ユニット別売)

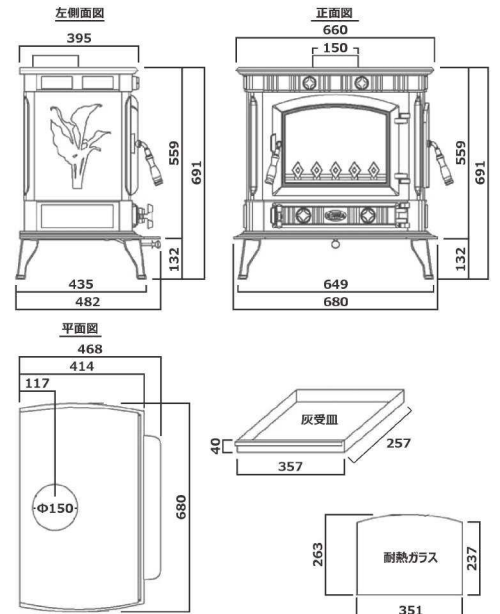

堂々たる最大機種 HTC-90TX



本体サイズ：W742xD541xH734mm
 材質：鋳鉄
 重量：196kg
 梱包重量：210kg
 煙突径：φ150mm
 最大薪長さ：500mm
 最大熱出力：約18.0kW (MAX)
 暖房面積：60~75坪
 燃焼方式：二次燃焼式、輻射式
 付属品：温度計
 生産国：中国
 商品コード：501320900TX
 JANコード：4934756102151

φ150 温度計 サイド扉 輻射式 二次燃焼
 ※両サイド扉付き
 ※外気吸入加工可能
 (加工費別途、外気吸入ユニット別売)

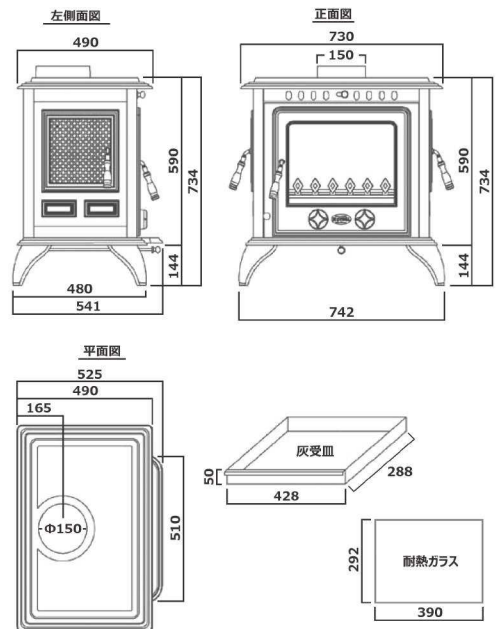

【オプション】 外気吸入仕様とその必要性

換気扇が回るリビング・ダイニングや厨房、換気システムの作動する高气密住宅では室内気圧が外気より低くなることがあります。(負圧)
 負圧の室内でストーブを使用すると「煙突側から燃焼空気を吸い、ストーブの空気取入口から煙を吐く」という吸排気の逆転現象が発生します。
 ストーブに直接外気を取り入れることで負圧の影響を受けず、負圧が原因である排煙の逆流を防ぐことができます。
 外気吸入を行うには、下記の商品を購入時に必ずお申込みください。

<p>外気吸入加工 (受注加工: 納期4~6日)</p> <p>商品コード: 12919 ※ 鋳物への穴あけ加工を行います</p>	<p>外気吸入ユニット</p> <p>商品コード: 12920 JANコード: 4934756067030</p>
--	--

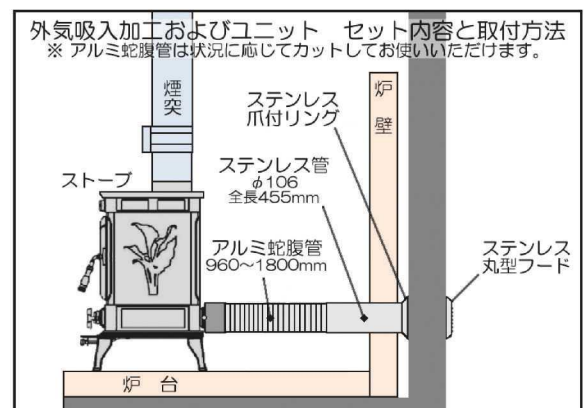

コストパフォーマンスに優れた 人気の鋳物製薪ストーブ。



可愛らしくてもしっかり「あったかい」ストーブ MS-605TX

本体サイズ：W570xD300xH485mm
 材質：鋳鉄
 重量：57kg
 梱包重量：62kg
 煙突径：φ106mm
 最大薪長さ：400mm
 最大熱出力：約3.7kW (MAX)
 暖房面積：10~15坪
 燃焼方式：輻射式
 付属品：温度計、中差アダプター
 生産国：中国
 商品コード：501012605TX
 JANコード：4934756102007

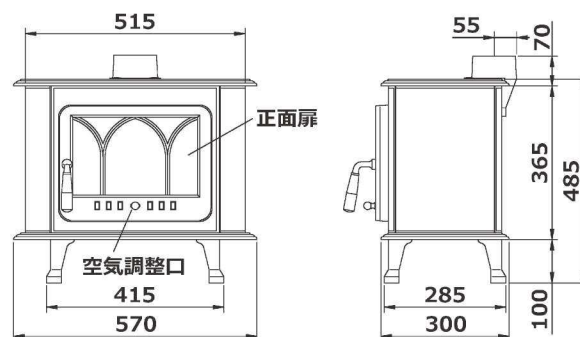

最大40センチの薪が使用可能 MS-403TX

本体サイズ：W340xD565xH550mm
 材質：鋳鉄
 重量：58kg
 梱包重量：65kg
 煙突径：φ106mm
 最大薪長さ：400mm
 最大熱出力：約4.2kW (MAX)
 暖房面積：10~15坪
 燃焼方式：輻射式
 付属品：温度計、中差アダプター
 生産国：中国
 商品コード：501012403TX
 JANコード：4934756102014

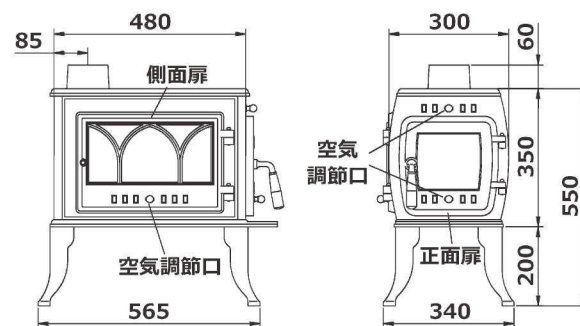

最大55センチの薪が使用可能 MS-406TX

本体サイズ：W385xD700xH570mm
 材質：鋳鉄
 重量：88kg
 梱包重量：91kg
 煙突径：φ120mm
 最大薪長さ：550mm
 最大熱出力：約8.1kW (MAX)
 暖房面積：20~25坪
 燃焼方式：輻射式
 付属品：温度計、中差アダプター
 生産国：中国
 商品コード：501012406TX
 JANコード：4934756102021

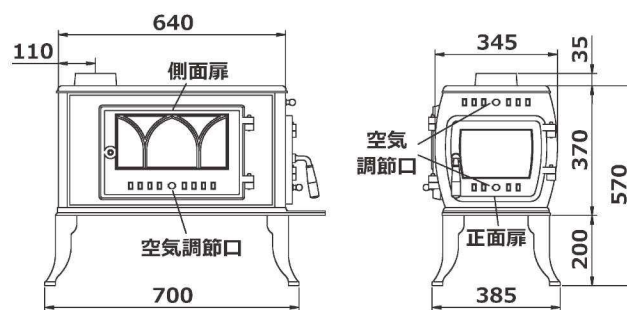



MSシリーズはベーシックな
 鋳物製薪ストーブ。
 初めてお使いになられる方、
 お部屋のインテリアとしても最適です。
 昔懐かしい、達磨ストーブも
 取扱っております。



横型のベストセラー
MS-310TX

本体サイズ：W580xD385xH650mm
 材 質：鋳鉄
 重 量：97kg
 梱包重量：114kg
 煙 突 径：φ150mm
 最大薪長さ：400mm
 最大熱出力：約10.5kW (MAX)
 暖 房 面 積：20~30坪
 燃 焼 方 式：輻射式
 付 属 品：温度計、中差アダプター
 生 産 国：中国
 商品コード：501012310TX
 JANコード：4934756102038

※外気吸入加工可能
 (加工費別途、外気吸入ユニット別売)

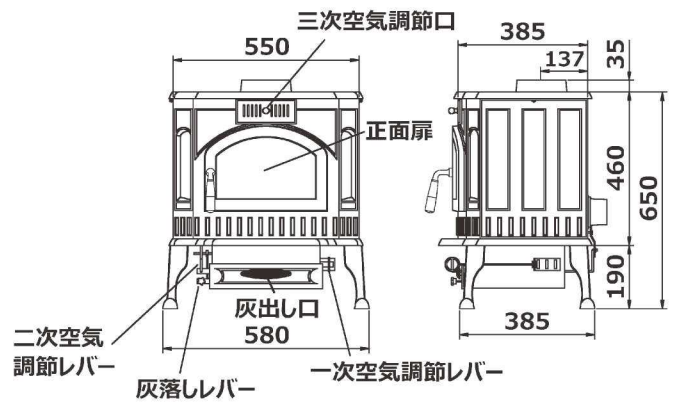

達磨ストーブの人気機種
DM-700TX

本体サイズ：W490xD565xH785mm
 材 質：鋳鉄
 重 量：55kg
 梱包重量：61kg
 煙 突 径：φ106mm
 最大薪長さ：350mm
 最大熱出力：約6.3kW (MAX)
 暖 房 面 積：20~25坪
 燃 焼 方 式：輻射式
 付 属 品：温度計、中差アダプター
 生 産 国：中国
 商品コード：501012700TX
 JANコード：4934756102076

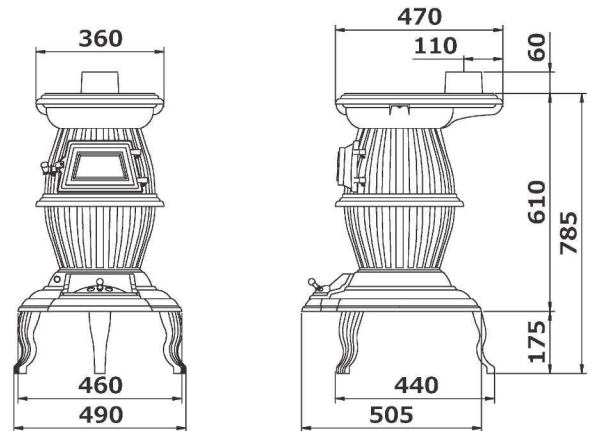

電気不要、ストーブの熱でファンが自動的に回転
 ストーブの熱を効率的に室内循環できます
ガード付ストーブファン HL-800G

本体サイズ：W170xD110xH170mm (持ち手含め：H180mm)
 重 量：620g
 適正温度：90~320℃
 材 質：本体・ファン…アルミ
 把手(持ち手)…ステンレス
 ガード…鉄
 生 産 国：本体・ファン・把手(持ち手)…中国
 ガード…日本
 商品コード：17004
 JANコード：4934756104841

大きなガラスで揺らぐ魅力の炎。
無駄のない燃焼と熱対流のADシリーズ。



バルカン AD-2800

本体サイズ：W585xD463xH692mm
材 質：鋼板
重 量：95kg
梱包重量：104kg
煙 突 径：φ150mm
煙 突 位 置：上部
最大薪長さ：450mm
最大熱出力：約11.6kW (MAX)
暖 房 面 積：25~30坪
燃 焼 方 式：二次燃焼式、輻射式、対流式
付 属 品：ストーブ温度計、黒6インチ150mm対応アダプター
生 産 国：中国
商品コード：501025280
JANコード：4934756102250

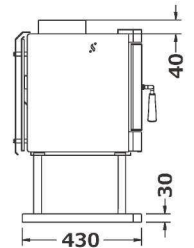
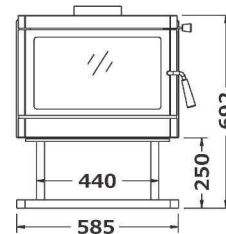
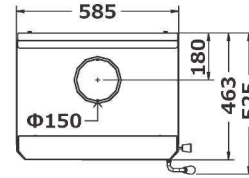

バルカン AD-3000

本体サイズ：W640xD497xH741mm
材 質：鋼板
重 量：109kg
梱包重量：125kg
煙 突 径：φ150mm
煙 突 位 置：上部
最大薪長さ：450mm
最大熱出力：約14.0kW (MAX)
暖 房 面 積：30~40坪
燃 焼 方 式：二次燃焼式、輻射式、対流式
付 属 品：ストーブ温度計、黒6インチ150mm対応アダプター
生 産 国：中国
商品コード：501025300
JANコード：4934756102175

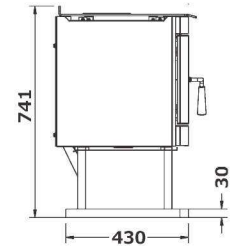
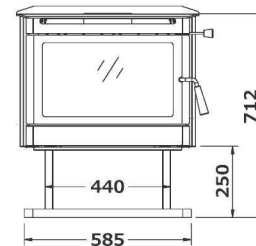
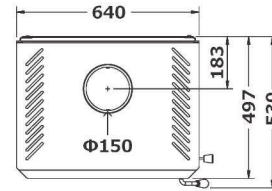

バルカン AD-3600

本体サイズ：W769xD539xH859mm
材 質：鋼板
重 量：190kg
梱包重量：216kg
煙 突 径：φ150mm
煙 突 位 置：上部
最大薪長さ：550mm
最大熱出力：約18.0kW (MAX)
暖 房 面 積：60~70坪
燃 焼 方 式：二次燃焼式、輻射式、対流式
付 属 品：ストーブ温度計、黒6インチ150mm対応アダプター
生 産 国：中国
商品コード：501025360
JANコード：4934756102182

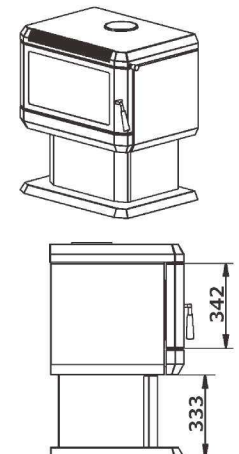
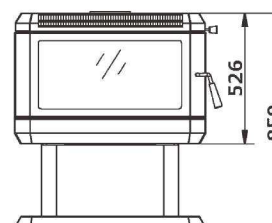
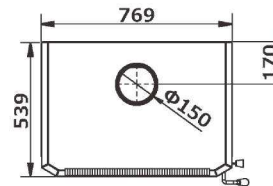

薪ストーブの安全性を高めます。

炉台設置ガイド

! 使用する薪ストーブにより、床面の温度が高くなる場合がありますので、必ず断熱材などで遮熱してください。

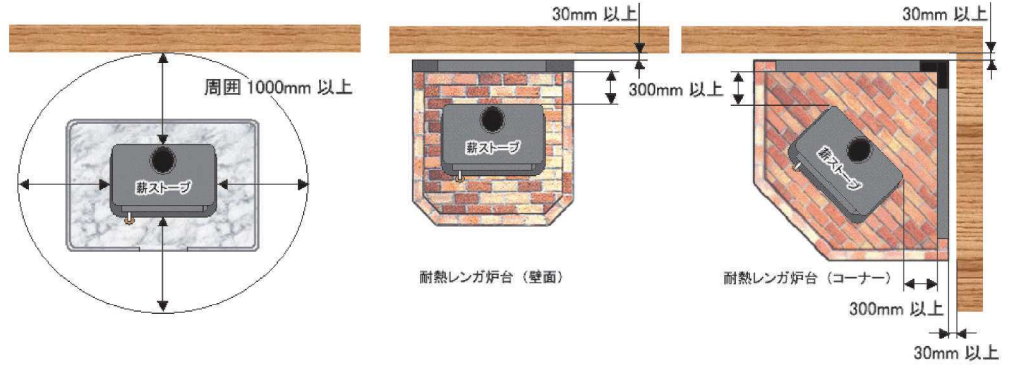

ポピュラーサイズ

ステンレスストーブ台 AS-81

本体サイズ：W814xD564xH42mm
内寸法：W800xD550xH29mm
10mm断熱材入り
材質：ステンレスSUS430
生産国：日本
商品コード：12340
JANコード：4934756958109

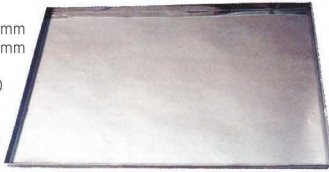

! 必ずストーブ台の下に不燃ボード・レンガ等を敷いてお使いください。

厚い断熱材入りの大きめサイズ

ステンレスストーブ台 AS-50

本体サイズ：W935xD662xH80mm
内寸法：W923xD650xH29mm
50mm断熱材入り
材質：ステンレスSUS430
付属品：ストーブ脚受け皿4
生産国：日本
商品コード：12350
JANコード：4934756100935



! 必ずストーブ台の下に不燃ボード・レンガ等を敷いてお使いください。

オリジナルストーブ炉台



ブロック炉台 CB-300平台

本体サイズ：W1018xD1138xH35mm
総重量：40kg
材質：軽石、セメント、スチール
生産国：日本
商品コード：501314003
JANコード：4934756067290
〔メーカー直送〕
受注生産：納期7～28日

! ブロック炉台の下には、必ず不燃ボードを敷いてください。



ブロック炉台 CB-350平台

本体サイズ：W1018xD1138xH35mm
総重量：40kg
材質：軽石、セメント、スチール
生産国：日本
商品コード：501314004
JANコード：4934756067306
〔メーカー直送〕
受注生産：納期7～28日

! ブロック炉台の下には、必ず不燃ボードを敷いてください。



ブロック炉台 CB-300壁面用

本体サイズ：W1018xD1138xH1173mm
総重量：80kg
材質：軽石、セメント、スチール
生産国：日本
商品コード：501314006
JANコード：4934756067320
固定金具付き
〔メーカー直送〕
受注生産：納期7～28日

! ブロック炉台の下には、必ず不燃ボードを敷いてください。



ブロック炉台 CB-350壁面用

本体サイズ：W1018xD1138xH1173mm
総重量：80kg
材質：軽石、セメント、スチール
生産国：日本
商品コード：501314007
JANコード：4934756067368
固定金具付き
〔メーカー直送〕
受注生産：納期7～28日

! ブロック炉台の下には、必ず不燃ボードを敷いてください。



ブロック炉台 CB-300コーナー型

本体サイズ：W1200xD1200xH1027mm
総重量：130kg
材質：軽石、セメント、スチール
生産国：日本
商品コード：501314009
JANコード：4934756067351
固定金具付き
〔メーカー直送〕
受注生産：納期7～28日

! ブロック炉台の下には、必ず不燃ボードを敷いてください。



ブロック炉台 CB-350コーナー型

本体サイズ：W1200xD1200xH1027mm
総重量：130kg
材質：軽石、セメント、スチール
生産国：日本
商品コード：501314010
JANコード：4934756067368
固定金具付き
〔メーカー直送〕
受注生産：納期7～28日

! ブロック炉台の下には、必ず不燃ボードを敷いてください。

薪ストーブがより使いやすく、華やかに。



薪ストーブの横に… インテリア性の高い5点セット
ファイヤーセット ブラック D51032BK

本体サイズ：H780mm
セット内容：ほうき1、スコップ1、トング1、火掻き棒1
生産国：中国
商品コード：501012006
JANコード：4934756019015



曲線が優美な省スペースタイプのツールセット
ファイヤーツールセット スリム T54031SNK

本体サイズ：H780xW200xD200mm
セット内容：ブラシ1、柄付きスコップ1、火掻き棒1、トング1
生産国：中国
商品コード：501211015
JANコード：4934756104056



スタイリッシュデザインのツールセット
ファイヤーツールセット アーチ T15190SNK

本体サイズ：H600xW260xD145mm
セット内容：火ばさみ1、ブラシ1、柄付きスコップ1、火掻き棒1
生産国：中国
商品コード：501211014
JANコード：4934756104049



気品のあるファイヤーセット
ファイヤーセット アンティーク D15080PK

本体サイズ：H600mm
セット内容：ほうき1、スコップ1、トング1、火掻き棒1
生産国：中国
商品コード：501211003
JANコード：4934756100553



実用性の高い小型のファイヤーセット
ファイヤーセット ミニ D14034PK

本体サイズ：H560mm
セット内容：ほうき1、スコップ1、火掻き棒1
生産国：中国
商品コード：501211004
JANコード：4934756100546



アイアンの質感が趣のある薪置き台
ファイヤーツール付きロクラック T88090BK

本体サイズ：H690xW500xD380mm
セット内容：ブラシ1、スコップ1、火掻き棒1、トング1
生産国：中国
商品コード：5010120081
JANコード：4934756104063
※薪キャリアバッグがセット可能（別売）



灰取り用の2点セット
スコップ&ブラシセット D20000BK

本体サイズ：W125xD370xH130mm
生産国：中国
商品コード：501211007
JANコード：4934756100713



便利な薪ストーブアイテムセット
掃除4点セット (袋入れ)

本体サイズ：H750mm
セット内容：ほうき1、スコップ1、トング1、灰ならし1
生産国：中国
商品コード：501211005
JANコード：4934756100669



灰の掻き出しにベストサイズのスコップ
灰スコップ A07881BK

本体サイズ：H460xW130xD50mm
生産国：中国
商品コード：5012110071
JANコード：4934756104087



燃焼を促進するノスタルジックな送風器
ふいご

本体サイズ：W433xD200xH35mm
生産国：中国
商品コード：501211008
JANコード：4934756100744



灰をしっかり保管
フタ付き灰バケツ A01562BK

本体サイズ：H460xW350xD350mm
生産国：中国
商品コード：5012110061
JANコード：4934756104070



金と黒の高級感
灰取りバケツ A01502PK

本体サイズ：W350xD410xH330mm
生産国：中国
商品コード：501211006
JANコード：4934756100720



ストーブ横の薪置きに…定番のアイテム
ウッドバスケット B10000BK

本体サイズ：W350xD490xH360mm
生産国：中国
商品コード：501012008
JANコード：4934756019022



持ち運びに便利なバッグ付き
ウッドバスケットキャリーバッグ付 B87021BK

本体サイズ：W560xD330xH470mm
生産国：中国
商品コード：501211029
JANコード：4934756104988



シンプル＆モダンな薪置き台
ニューログラック B63040BK

本体サイズ：H390xW435xD370mm
生産国：中国
商品コード：5010120082
JANコード：4934756104094
※薪キャリーバッグがセット可能（別売）



薪の運搬はこれで決まり！
薪キャリーバッグ B00020BK

本体サイズ：H350xW600xD280mm
生産国：中国
商品コード：5012110111
JANコード：4934756104100

※画像はイメージです。薪や軍手等は付属していません。



別売の薪キャリーバッグ B00020BKを
セット可能です。



リング型で薪を効率良く置けます
ログフープ A09010BK

本体サイズ：φ1000mm（リング径）
生産国：中国
商品コード：501211012
JANコード：4934756100706

※写真はイメージです

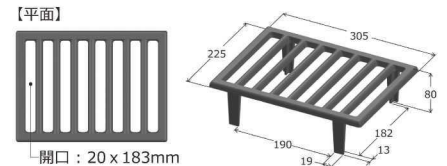

薪ストーブの調理に欠かせない専用スタンド
クッキンググレート CG-300

本体サイズ：W305xD225xH80mm
材質：鋳鉄
重量：2.8kg
対応機種：HTC-50TX、HTC-60TX、HTC-80TX、HTC-90TX、
MS-310TX、AD-2800、AD-3000、AD-3600、
HM-680
生産国：中国
商品コード：501320300R
JANコード：4934756104698

●使用イメージ



オリジナルストーブゲート（四方）
ストーブゲート #1104

本体サイズ：W1100xD1100xH750mm
材質：スチール製
正面開閉扉付き
※両サイドのフェンスは角度を変えられます（三面使用の場合）
付属品：壁面固定金具4
生産国：中国
商品コード：501211023
JANコード：4934756102915



オリジナルストーブゲート（四方）
ストーブゲート #1254

本体サイズ：W1250xD1230xH800mm
材質：スチール製
正面開閉扉付き
※両サイドのフェンスは角度を変えられません
生産国：中国
商品コード：501211024
JANコード：4934756102922



ストーブ背後の熱を軽減できます
ストーブシールド ABS-800

本体サイズ：W800xD350xH775mm
カラー：メタリックグレー
重量：4.2kg
材質：鉄
生産国：日本
商品コード：12342
JANコード：4934756105046

⚠️ 必ず不燃材料で別途炉壁・遮熱板を作り、本製品は補助的にご使用ください。



ストーブ背後の熱を軽減できます
ストーブシールド ABS-1200

本体サイズ：W800（～1180）x D1000xH980mm
カラー：メタリックグレー
重量：8.8kg
材質：ステンレス
生産国：日本
商品コード：12341
JANコード：4934756104858

⚠️ 必ず不燃材料で別途炉壁・遮熱板を作り、本製品は補助的にご使用ください。

薪ストーブ・煙突のメンテナンスに。



薪ストーブに欠かせない ストーブ温度計 #701

ストーブが適正温度で燃焼しているか確認できます。マグネット式でカンタンに取付け可能。

本体サイズ: W86xD10xH70mm
計測温度: 0~450°C (摂氏)
生産国: 中国 (アメリカルトランド社)
商品コード: 501801001
JANコード: 0022624007012



耐熱ガラスなどに使用 ガスケットロープ φ6mm

ストーブの開閉部等に使われているガラスファイバー製のロープです。

長さ: 1m (パック)
生産国: アメリカ (オリジナル商品)
商品コード: 501801007
JANコード: 4934756501015
※アスベストは使用していません。



ドアまわりなどに使用 ガスケットロープ φ8mm

ストーブの開閉部等に使われているガラスファイバー製のロープです。

長さ: 1m (パック)
生産国: アメリカ (オリジナル商品)
商品コード: 501801009
JANコード: 4934756501022
※アスベストは使用していません。



ガスケットロープの取替え・固定に 耐火セメント ガスケット用 #77E

ストーブに使われているガスケットロープ (ガラスロープ) を錆物に固定するための耐火セメント。(屋外不可)

容量: 約68ml
耐熱温度: 1000度
色: 黒
生産国: アメリカ (ルトランド社)
商品コード: 501801003
JANコード: 0022624005773



鋳物の目地補修に最適 耐火セメント 鋳物用 #77

鋳物と鋳物を接着・補修するときに便利で使いやすいチューブ入り耐火セメント。目地や隙間を埋めて気密を高めます。(屋外不可)

容量: 約68ml
耐熱温度: 1000度
色: 黒
生産国: アメリカ (ルトランド社)
商品コード: 501801005
JANコード: 0022624000778



補修・メンテナンスに 耐火セメント 鋳物用 #64

大容量で耐火レンガの補修にも使えます。(屋外不可)

容量: 約473ml
耐熱温度: 1000度
色: 黒
生産国: アメリカ (ルトランド社)
商品コード: 501801010
JANコード: 0022624000648



がんこな汚れもしっかり落とします コンディショニングガラスクリーナー #84

乾いた布やタオルにクリームを適量取りガラスを磨いてください。汚れがガラスに再付着しにくくなる表面保護シリコン成分配合。研磨剤が入っていますので擦りすぎにご注意ください。

容量: 約236ml
生産国: アメリカ (ルトランド社)
商品コード: 501801024
JANコード: 0022624000846



耐熱ガラスの汚れ落とし ガラスクリーナー #82

ガラス内側に付着した煤、タールを落とすためのクリーナーです。使い易いスプレー式

容量: 約946ml
生産国: アメリカ (ルトランド社)
商品コード: 501801004
JANコード: 0022624000822



煙突内のタールを硬化して落としやすくします 煙突クリーナー #98

便利な煙突掃除パウダー。付属のカップ1杯を火室に投入すると煙道内のス・タールを剥離させます。オキ火の時に使用してください。

容量: 約900g (計量カップ付)
生産国: 中国 (アメリカルトランド社)
商品コード: 501801025
JANコード: 0069609212122
※ワイヤーブラシと併用してお使いください。



薪・ペレットストーブ用着火剤 ファイヤースターター #50C

リサイクル木材を使用した自然にやさしい焚付け用着火剤です。嫌な臭いも無く、マッチでカンタンに着火します。

容量: 1箱24片入り
(1片燃焼時間約10分)
生産国: アメリカ (ルトランド社)
商品コード: 501801019
JANコード: 0022624003502



雨じまいの箇所に 耐熱シリコンシーラント #76A

屋外の煙突周り、メガネ板などから雨が入り込まないようにコーキング。

容量：約79ml チューブ入り
耐熱温度：約260度
色：黒
生産国：アメリカ (ルトランド社)
商品コード：501801015
JANコード：0022624001768



コーキングガン対応 耐熱シリコンシーラント #76

コーキングガンに取り付けて使用。屋根やフラッシングの広範囲に。

容量：約304ml カートリッジ
耐熱温度：約260度
色：黒
生産国：アメリカ (ルトランド社)
商品コード：501801016
JANコード：0022624000761



薪ストーブの必需品！ 革製ストーブグローブ #702

丈夫で耐熱性に優れた本革仕様。裾が長いので手首まで覆うことができ、薪をくべる時やストーブの操作時に便利。

材質：牛革 (裏地：綿)
サイズ：フリーサイズ (長さ約33cm)
生産国：中国 (アメリカルトランド社)
商品コード：501801020
JANコード：0022624007029



鋳物表面の保護、防錆 ストーブポリッシュ #70

黒いペースト状のワックスで鋳物の表面のツヤを出して保護します。

容量：約79ml チューブ入り
色：黒
生産国：アメリカ (ルトランド社)
商品コード：501801014
JANコード：0022624000709



耐熱温度600℃ 耐熱ストーブペイント

ストーブ用の耐熱ペイント。

容量：約500ml 缶入り
生産国：日本 (オリジナル商品)
商品コード：501205003
JANコード：4934756100461



薪ストーブ、煙突の補修用耐熱塗料 ワンタッチスプレー艶消黒

容量：300ml
耐熱温度：650℃
生産国：日本
商品コード：501205002
JANコード：4934756102892



レーザー照射で対象の温度を計測 ストーブや煙突周りの安全対策に役立ちます 非接触型温度計 MT-7

計測範囲：-50~500℃
電源：単4型電池2本
生産国：台湾
商品コード：501606002
JANコード：4986702202255



虹色の炎が楽しめます レインボーフレームスティック #715S

ストーブ内に投入するだけで虹色に炎が変化します。(イベントに最適)

容量：約41g (1.45 oz)
生産国：アメリカ (ルトランド社)
商品コード：501801021
JANコード：0022624197157







●使用イメージ



薪焚き人の必需品！ 薪含水計 EM-4806

本体サイズ：W40xD20xH80mm
重量：50g (電池含む)
使用電源：アルカリボタン電池 (LR44) 4個
測定モード (計測範囲)
薪・木材 [6~42%]
コンクリート・モルタル [0.2~2.0%]
温度計 (℃摂氏) [0~40℃]
生産国：中国
商品コード：501809001
JANコード：4934756104476

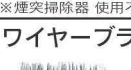

品名	規格	サイズ (mm)	メーカーJAN 商品コード	品名	規格	サイズ (mm)	メーカーJAN 商品コード	
ネジ付ワイヤーブラシ  ※煙突掃除器 使用不可	100ミリ	φ 100用	4934756105459 501806000	煙突掃除棒4本セット 	900mm×4本 (ネジなし ワイヤーブラシ用 アダプター付き)		4934756103103	
	4.0インチ	φ 106用	4934756040125 501806001					X0314
	4.5インチ	φ 120用	4934756045113 501806002	煙突掃除棒 	900mm 1本		4934756103110	
	6.0インチ	φ 150用	4934756051176 501806003					X0313
ワイヤーブラシ 	3.5寸	φ 106用	4934756035015 501806004	煙突掃除器  ※ネジ付ワイヤー ブラシ 使用不可	ピアノ線	6M 線：φ 3mm	4934756051145	
	4.0寸	φ 120用	4934756040026 501806005					501304007
	5.0寸	φ 150用	4934756051107 501806006					

煙突について



煙突は薪ストーブを設置するうえで特に重要です。適切に設置しないとストーブの燃焼に支障が出たり、煙道内に煤やタールがたまりやすくなるなどの悪影響が出てきます。

当社では**ハゼ折り煙突**と**溶接煙突**の2タイプの煙突をご用意しております。設置環境に合わせて、安全にご使用いただけるよう施工してください。

幅広い用途で使えるリーズナブルな定番煙突 ハゼ折り煙突シリーズ…………… P26～

軽くて取り付けの容易な、普及型の煙突です。安全性、機能性ともに日本の住宅にマッチするお求め易い煙突シリーズ。
溶接煙突との互換性はございませんのでご注意ください。

ハゼ折り煙突 シングル



直筒 半直筒 スライドL・S エビ曲45° エビ曲90° T曲 H笠

【材厚】 ステンレス 0.3mm
黒耐熱 0.4mm

ハゼ折り煙突 二重



二重直筒 二重直筒L600 二重半直筒 二重エビ曲45° 二重T曲 スーパートップ

【材厚】 ステンレス 0.4mm
黒耐熱 0.4mm

ステンレス



二重煙突 シングル煙突

黒耐熱



二重煙突 シングル煙突

	シングル	二重
材質	SUS430ステンレス ハゼ折り	SUS430ステンレス ハゼ折り
仕様	<p>正挿し式</p> <p>排煙側</p> <p>↑ ↓</p> <p>ストーブ側</p>	<p>正挿し式 空気層断熱</p> <p>排煙側</p> <p>↑ ↓</p> <p>ストーブ側</p>

薪ストーブ専用高耐久・高性能煙突

溶接煙突シリーズ P32~

ハゼ折り煙突よりも耐食性・耐久性に優れたこだわりの薪ストーブ煙突です。
 タール漏れしない逆挿し仕様、煙突の堅牢なつくりは薪ストーブの魅力を引き出します。
 寒冷地には、二重断熱煙突を使用した煙突設置をお勧めいたします。

ハゼ折り煙突との互換性はございませんのでご注意ください。



溶接煙突 シングル

【材厚】 ステンレス 0.5mm
黒耐熱 0.5mm

スーパー直筒 スーパー半直筒 スーパースライド・S スーパーエビ曲45° スーパーエビ曲90° スーパー自在曲45° スーパー自在曲90° スーパーT曲

溶接煙突 接続部材

インアダプター

※インアダプターφ106は
シングルφ106から二重
φ120に変換されます

溶接煙突 二重

【材厚】 ステンレス 0.5mm
黒耐熱 0.5mm

二重断熱直筒 200・300・500・1000 二重断熱スライド スーパー二重直筒 スーパー二重半直筒 二重断熱曲15° 二重断熱曲30° 二重断熱曲45° 二重断熱T曲90° 二重断熱T曲135° スーパーハイトップ



	シングル	二重	
		二重断熱	スーパー二重
材質	SUS304ステンレス TIG溶接	SUS304ステンレス TIG溶接	SUS304ステンレス TIG溶接
仕様	・逆挿し式 	・ロック式 ・断熱材（セラミックファイバーブランケット）入り 	・ロック式 ・空気層断熱



屋根出し 角煙道設置

屋根出し設置は左ページのフラッシング設置のほかに、角煙道による2通りの方法があります。角煙道の造作が必要になり設置コストが高めになりますが、美観に優れた設置スタイルです。

警告 角煙道内には、必ず二重煙突を使用すること
角煙道の内側には、不燃ボードを四方に貼付すること

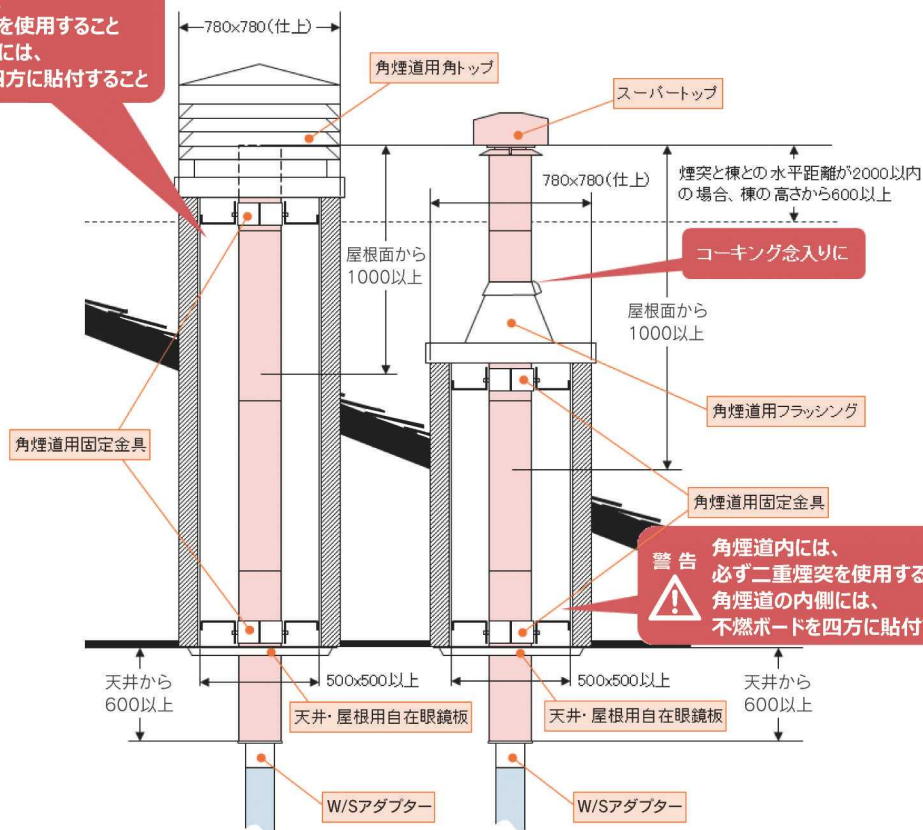

警告 角煙道内には、必ず二重煙突を使用すること
角煙道の内側には、不燃ボードを四方に貼付すること

シングル煙突 壁出し設置

シングル煙突のみで壁出し設置することも可能です。シングル煙突は軽量で取扱いやすく、設置コストも最小限に抑えることができますが、二重煙突を使用した設置よりも煙突掃除の回数が増えるなどデメリットがありますのでご注意ください。こまめに煙突のメンテナンスを行いましょ。

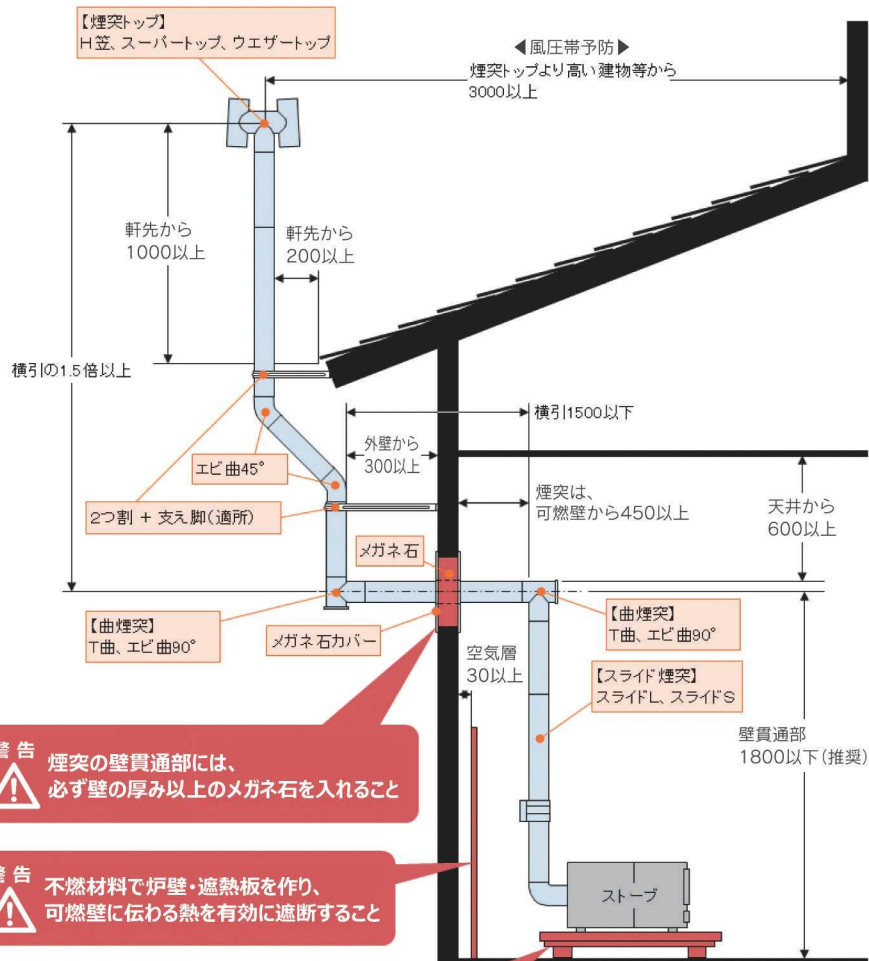

警告 煙突の壁貫通部には、必ず壁の厚み以上のマガネ石を入れること

警告 不燃材料で炉壁・遮熱板を作り、可燃壁に伝わる熱を有効に遮断すること

警告 不燃材料で炉台・ストーブ台を作り、可燃床に伝わる熱を有効に遮断すること

安全性の確認は、正確な温度計測ができる非接触型温度計がおすすめ





非接触型温度計
MT-7 …… P23



ハゼ折り煙突 (シングル煙突)

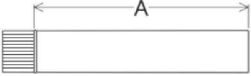
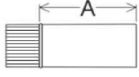
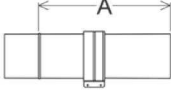
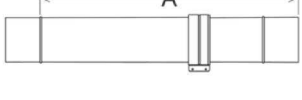
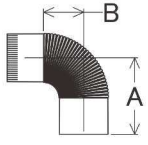
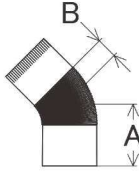
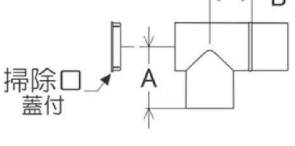
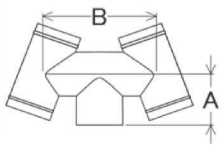

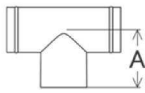
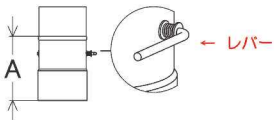
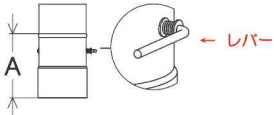
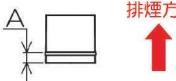
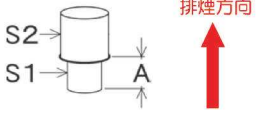
品名 (製品図)	規格	サイズ (mm)	【 ステンレス 】	【 黒耐熱塗装 】
			JANコード 商品コード	JANコード 商品コード
ステンレス 直筒 	φ100	A = 830	4934756410010 12016	- -
	φ106	A = 830	4934756310617 12000	4934756021018 12720
	φ120	A = 830	4934756312017 12042	4934756021216 12730
	φ150	A = 790	4934756915010 12075	4934756021513 12740
	φ100	A = 375	4934756410027 12017	- -
ステンレス 半直筒 	φ106	A = 375	4934756310624 12001	4934756021025 12721
	φ120	A = 375	4934756312024 12043	4934756021223 12731
	φ150	A = 335	4934756915027 12076	4934756021520 12741
	φ106	A = 320 ~ 450	4934756101581 14001	4934756101611 14004
ステンレス スライドS 	φ120	A = 320 ~ 450	4934756101598 14002	4934756101628 14005
	φ150	A = 320 ~ 450	4934756101604 14003	4934756101635 14006
	φ106	A = 700 ~ 1100	4934756061069 12957	4934756061090 12967
ステンレス スライドL 	φ120	A = 700 ~ 1100	4934756061076 12958	4934756061106 12968
	φ150	A = 700 ~ 1100	4934756061083 12959	4934756061113 12969
	φ100	A = 130 B = 66	4934756410034 12018	- -
ステンレス エビ曲90° 	φ106	A = 156 B = 76	4934756310631 12002	4934756021032 12722
	φ120	A = 171 B = 91	4934756312031 12044	4934756021230 12732
	φ150	A = 242 B = 127	4934756915034 12077	4934756021537 12742
	φ100	A = 106 B = 43	4934756100881 12480	- -
ステンレス エビ曲45° 	φ106	A = 120 B = 38	4934756971269 12182	4934756021070 12726
	φ120	A = 128 B = 47	4934756061052 12227	4934756021278 12736
	φ150	A = 176 B = 57	4934756061649 12228	4934756021575 12746
	φ100	A = 139 B = 85	4934756410041 12019	- -
ステンレス T曲 	φ106	A = 136 B = 77	4934756310648 12003	4934756021049 12723
	φ120	A = 160 B = 110	4934756312048 12045	4934756021247 12733
	φ150	A = 200 B = 135	4934756915041 12078	4934756021544 12743
	φ100	A = 140 B = 260	4934756410065 12021	- -
ステンレス H笠 	φ106	A = 137 B = 270	4934756310662 12005	4934756021063 12725
	φ120	A = 161 B = 280	4934756312062 12047	4934756021261 12735
	φ150	A = 197 B = 375	4934756915065 12080	4934756021568 12745

品名 (製品図)	規格	サイズ (mm)	【ステンレス】	【黒耐熱塗装】
			JANコード	JANコード
			商品コード	商品コード
ステンレス T笠 	φ100	A = 140	4934756410058 12020	- -
	φ106	A = 137	4934756310655 12004	4934756021056 12724
	φ120	A = 161	4934756312055 12046	4934756021254 12734
	φ150	A = 197	4934756915058 12079	4934756021551 12744
スチール製ダンパー  レバー上向き：開 レバー横向き：閉	φ106	A = 180	-	4934756063070 X0085
	φ120	A = 180	-	4934756063087 X0086
	φ150	A = 210	-	4934756063094 X0087
ステンレス製ダンパー  レバー上向き：開 レバー横向き：閉	φ100	A = 180	4934756105237	-
			12386	-
インチ対応アダプター  ストーブの接続口にご利用いただけます	6インチ (152.4) ↓ φ150	A = 33	-	4934756101031 12865
ステンレス 異径アダプター  φ120 → φ106 などの利用は出来ません	S1 → S2 φ106 → φ120 A = 80		-	4934756063032 12856
	S1 → S2 φ106 → φ150 A = 80		-	4934756063049 12857
	S1 → S2 φ120 → φ150 A = 80		-	4934756063056 12858
ステンレス 鳥避  H笠・T笠の排気口にご利用いただけます	φ106用		4934756951063 12390	- -
	φ120用		4934756951209 12391	- -
	φ150用		4934756104803 12395	- -

エビ曲45° 振れ幅確認表

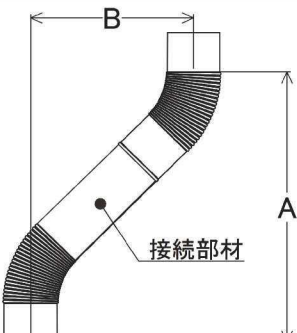
	φ100		φ106		φ120		φ150				
	接続部材	A	B	接続部材	A	B	接続部材	A	B		
なし	254	105	なし	270	112	なし	299	124	なし	398	165
半直筒	520	371	半直筒	535	377	半直筒	564	389	半直筒	635	402
直筒	841	692	直筒	857	699	直筒	886	711	直筒	956	723



ハゼ折り煙突（二重煙突）



品名 (製品図)	規格	サイズ (mm)	【ステンレス】	【黒耐熱塗装】
			JANコード	JANコード
			商品コード	商品コード
二重ステンレス 直筒 	φ106 外径：φ150	A = 813	4934756311010 12750	4934756311119 12770
	φ120 外径：φ170	A = 813	4934756061656 12850	4934756061700 12860
	φ150 外径：φ200	A = 813	4934756311515 12760	4934756311614 12780
二重ステンレス 直筒L600 	φ106 外径：φ150	A = 600	4934756051015 12752	4934756051022 12772
	φ120 外径：φ170	A = 600	4934756061663 12852	4934756061717 12862
	φ150 外径：φ200	A = 600	4934756051510 12762	4934756051527 12782
二重ステンレス 半直筒 	φ106 外径：φ150	A = 353	4934756311027 12751	4934756311126 12771
	φ120 外径：φ170	A = 353	4934756061670 12851	4934756061724 12861
	φ150 外径：φ200	A = 353	4934756311522 12761	4934756311621 12781
二重ステンレス エビ曲45° 	φ106 外径：φ150	A = 200 B = 120	4934756311065 12755	4934756311164 12775
	φ120 外径：φ170	A = 200 B = 100	4934756061694 12854	4934756061748 12864
	φ150 外径：φ200	A = 200 B = 160	4934756311560 12765	4934756311669 12785
二重ステンレス T曲 	φ106 外径：φ150	A = 220 B = 140	4934756311041 12753	4934756311140 12773
	φ120 外径：φ170	A = 220 B = 140	4934756061687 12853	4934756061731 12863
	φ150 外径：φ200	A = 220 B = 160	4934756311546 12763	4934756311645 12783
ステンレス スーパートップ シングル / 二重 兼用	φ106	A = 235 B = φ284	4934756061007 12836	4934756061021 12848
	φ120	A = 295 B = φ371	4934756102465 12837	4934756102472 12849
	φ150	A = 295 B = φ371	4934756061014 12847	4934756061038 12855
ステンレス ウェザートップ 【強風地域専用トップ】 シングル / 二重 兼用	φ106	A = 390	4934756103158 X0300	4934756103189 X0303
	φ120	A = 390	4934756103165 X0301	4934756103196 X0304
	φ150	A = 390	4934756103172 X0302	4934756103202 X0305

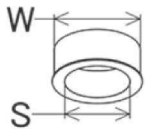
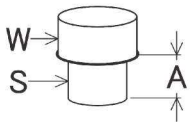

品名 (製品図)	規格	サイズ (mm)	【ステンレス】	【黒耐熱塗装】
			JANコード	JANコード
二重ステンレス エンドキャップ 	φ106用	S = φ106 W = φ150	商品コード	商品コード
			4934756102489	4934756063339
			12946	12866
二重ステンレス W/Sアダプター 	φ106用	S = φ106 W = φ150 A = 80	-	4934756063001
			-	X0245
			-	4934756063018
二重ステンレス W/Sアダプター	φ120用	S = φ120 W = φ170 A = 80	-	X0246
			-	4934756063025
			-	X0247
二重ステンレス W/Sアダプター	φ150用	S = φ150 W = φ200 A = 120	-	4934756063025
			-	X0247
			-	X0247

二重エビ曲45° 振れ幅確認表

	φ106		φ120		φ150			
	接続部材	A	B	接続部材	A	B		
なし	512	212	なし	546	226	なし	615	255
半直筒	762	462	半直筒	796	476	半直筒	864	504
直筒 L600	936	636	直筒 L600	971	651	直筒 L600	1039	679
直筒	1087	787	直筒	1121	801	直筒	1189	829

エンドキャップ の使用方法

エンドキャップは、ハゼ折り煙突(シングル)とハゼ折り煙突(二重煙突)を繋げた際の中空層を目隠しすることができます。

エンドキャップなし

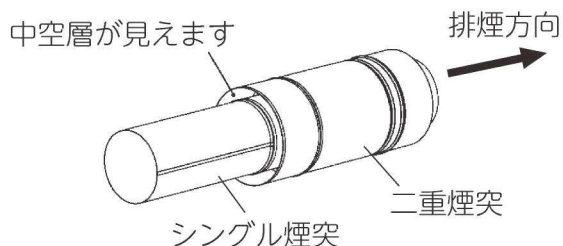

エンドキャップあり

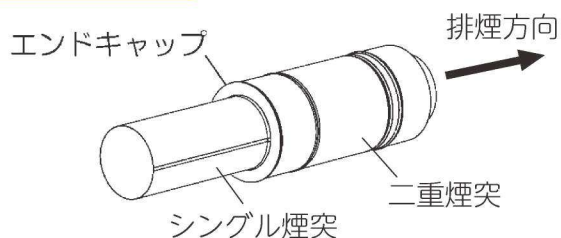

溶接煙突 設置ガイド

警告 P32~33 に明記された内容を順守すること。
警告 順守されない場合、低温炭化による火災や排煙の逆流等が発生するおそれがあります。

…シングル煙突
 …二重煙突

屋根出し設置

フラッシングという部材を用いた一般的な煙突屋根出し設置です。屋根を抜くため、施工においては雨仕舞いが非常に重要になります。煙がまっすぐ抜ける為、排気効率に優れた設置方法です。しかし、ストーブの熱も煙と一緒に煙突から排気されてしまうので、ダンパーを使って排気効率を調節しましょう。

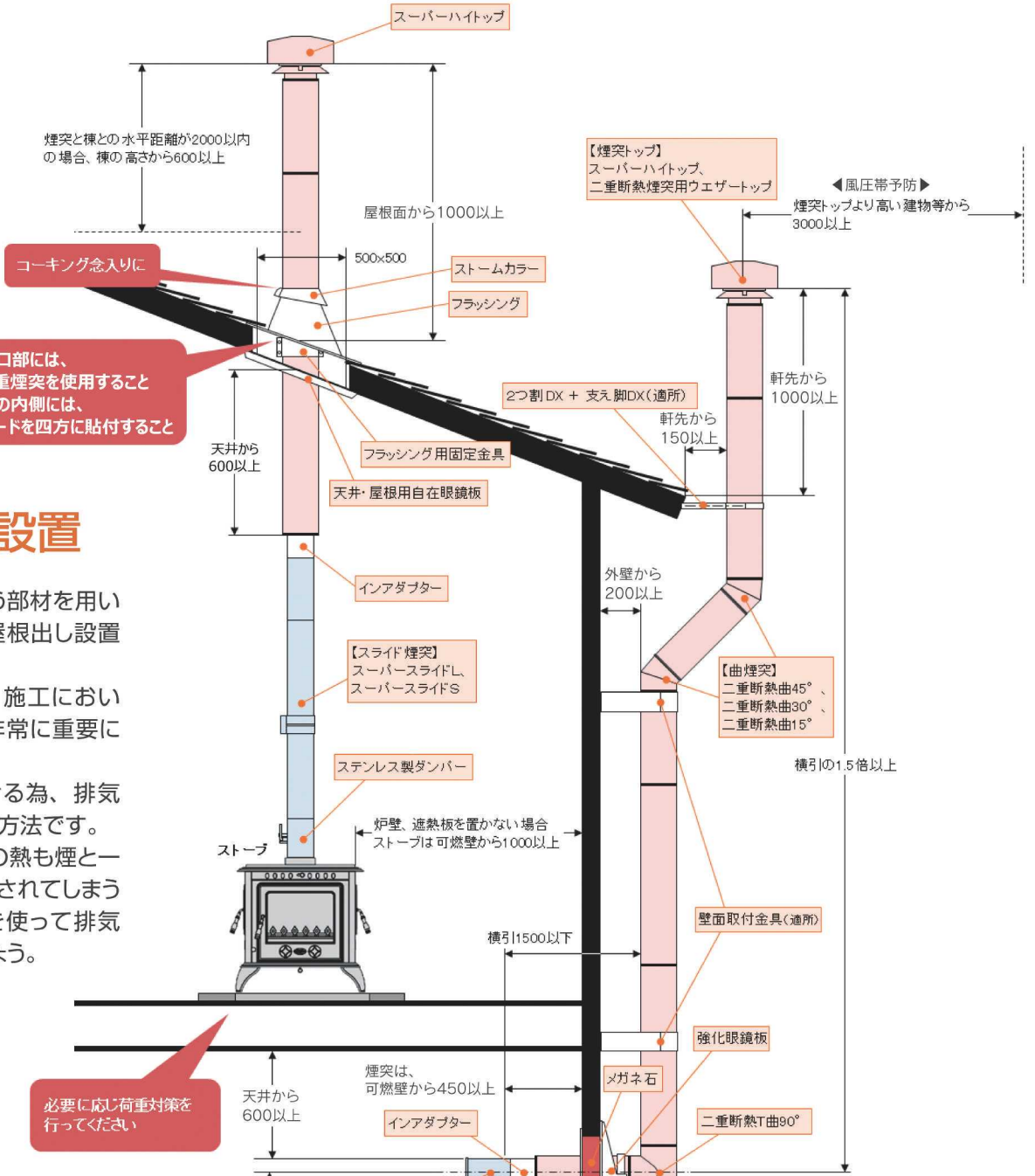

壁出し設置

壁出し設置は施工が容易なため、DIYでは最もポピュラーな設置方法です。

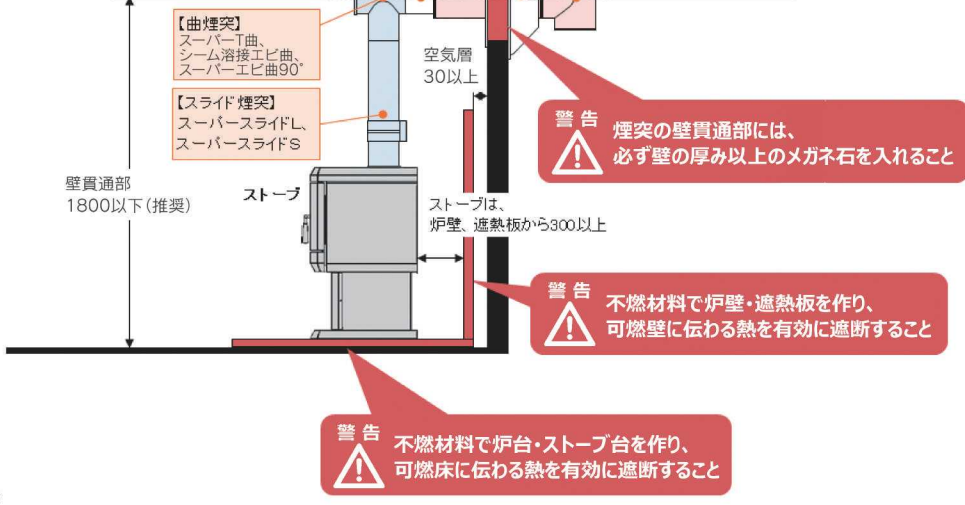
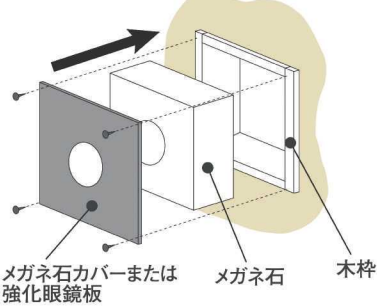



警告
 角煙道内には、必ず二重煙突を使用すること
 角煙道の内側には、不燃ボードを四方に貼付すること

屋根出し 角煙道設置

屋根出し設置は左ページのフラッシング設置のほかに、角煙道による2通りの方法があります。
 角煙道の造作が必要になり設置コストが高めになりますが、美観に優れた設置スタイルです。

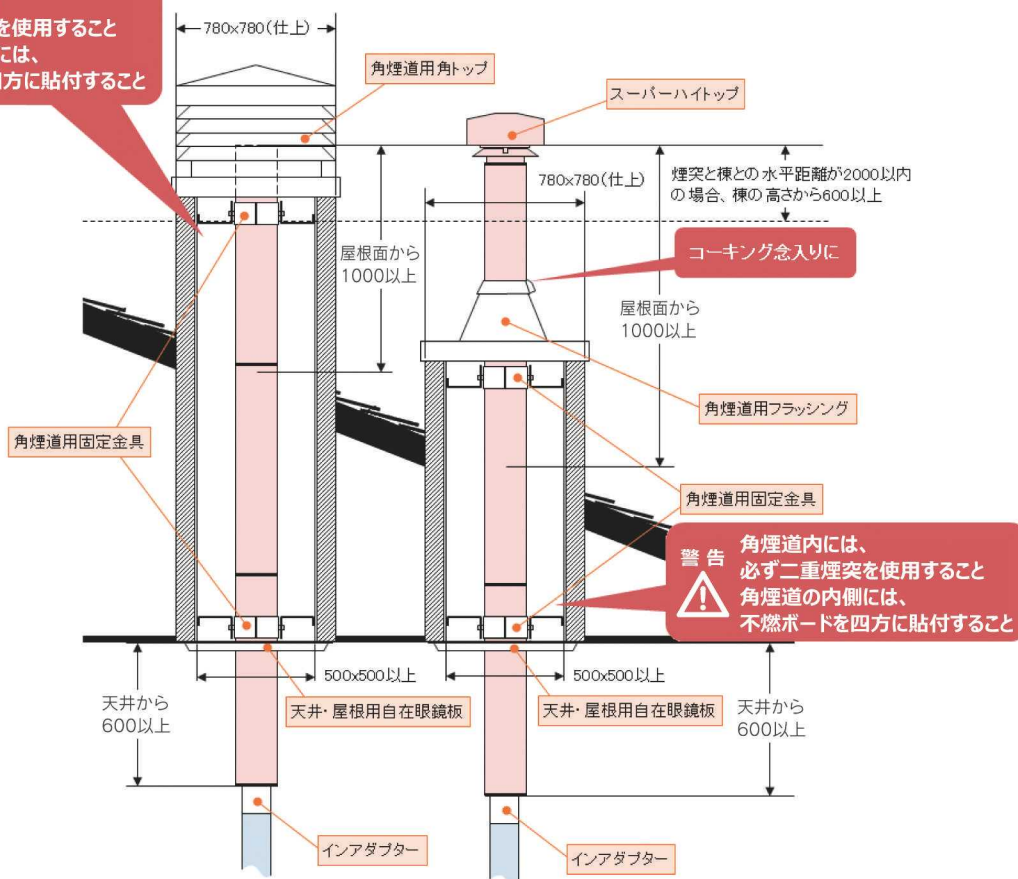

二重断熱T曲135° 活用法

変わった形状の二重断熱T曲135°はうまく活用すると煙突のメンテナンスを容易にできます。一方の口を煙突掃除口にすれば屋根出し設置の場合でも煙突を外さずに室内側からワイヤーブラシを挿入可能。

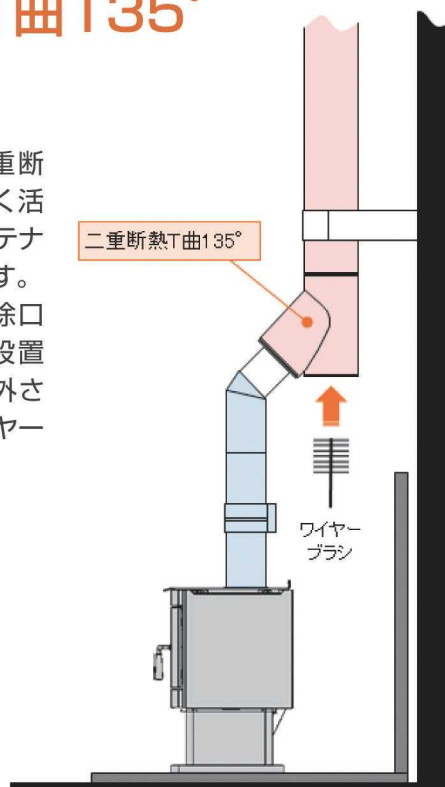

排煙効率を考えつつ、 煙突掃除のしやすい設計を

煙突はただの排気パイプではありません。ストーブの燃焼をも左右する重要な部品ですので、最適な排煙を行うためにも設置ガイドの指示をお守りくださいますようお願いいたします。

また、ストーブを使用しますと必ず煙突内部には煤やタールといった不純物が付着します。不純物が多く溜まるとストーブの燃焼に支障が出たり、最悪の場合煙道火災（煙突内部で起こる火事）が発生し危険です。定期的に煙突掃除を行い不純物を取り除く必要がありますので、煙突の設計には“煙突掃除のし易さ”を考慮することが重要となります。「掃除の際に安定した足場が確保できるか?」「最小限の手間で行えるか?」なども考えた煙突設計を行いましょう。



知っておこう、ストーブ関連法令

- ・建築基準法施行令 第115条
- ・建設省告示 第1404号
- ・国土交通省告示 第225号
- ・国土交通省告示 第1168号
- ・消防法 第9条
- ・火災予防条例（各市町村）



溶接煙突 (シングル煙突)

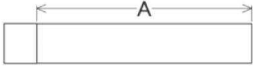
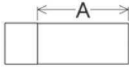
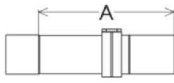
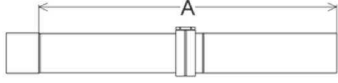
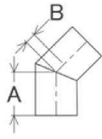
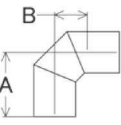
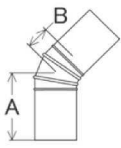
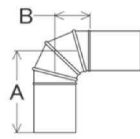
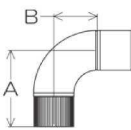

品名 (製品図)	規格	サイズ (mm)	【 ステンレス 】	【 黒耐熱塗装 】
			JANコード	JANコード
			商品コード	商品コード
ステンレス スーパー直筒  φ106 : 受注生産 (納期 7~10日)	φ106	A = 830	4934756100225 14010	4934756100232 14040
	φ120	A = 830	4934756100249 14020	4934756100256 14050
	φ150	A = 790	4934756100263 14030	4934756100270 14060
ステンレス スーパー半直筒  φ106 : 受注生産 (納期 7~10日)	φ106	A = 375	4934756100164 14011	4934756100171 14041
	φ120	A = 375	4934756100188 14021	4934756100195 14051
	φ150	A = 335	4934756100201 14031	4934756100218 14061
ステンレス スーパースライドS  φ106 : 受注生産 (納期 7~10日)	φ106	A = 375 ~ 500	4934756100287 14101	4934756100294 14104
	φ120	A = 375 ~ 500	4934756100300 14102	4934756100317 14105
	φ150	A = 335 ~ 500	4934756100324 14103	4934756100331 14106
ステンレス スーパースライドL  φ106 : 受注生産 (納期 7~10日)	φ106	A = 600 ~ 1100	4934756100348 14111	4934756100355 14114
	φ120	A = 600 ~ 1100	4934756100362 14112	4934756100379 14115
	φ150	A = 600 ~ 1100	4934756100386 14113	4934756100393 14116
ステンレス スーパーエビ曲45° 	φ120	A = 110 B = 30	4934756102335 501113059	4934756102281 501113060
	φ150	A = 160 B = 40	4934756101390 501113029	4934756101406 501113030
ステンレス スーパーエビ曲90° 	φ120	A = 175 B = 80	4934756101987 501113057	4934756101994 501113058
	φ150	A = 238 B = 120	4934756101376 501113027	4934756101383 501113028
ステンレス スーパー自在曲45°  0 ~ 45° の範囲内で使用可能	φ120	A = 250 B = 80	4934756101963 501113055	4934756101970 501113056
	φ150	A = 250 B = 80	4934756101437 501113025	4934756101444 501113026
ステンレス スーパー自在曲90°  0 ~ 90° の範囲内で使用可能	φ120	A = 225 B = 130	4934756101949 501113053	4934756101956 501113054
	φ150	A = 225 B = 130	4934756101413 501113023	4934756101420 501113024
シーム溶接 エビ曲 	φ150	A = 297 B = 160	-	4934756104179
			-	0114117

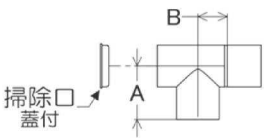
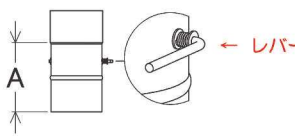
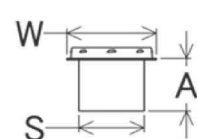
品名 (製品図)	規格	サイズ (mm)	【ステンレス】	【黒耐熱塗装】
			JANコード	JANコード
			商品コード	商品コード
ステンレス スーパーT曲  φ106:受注生産(納期7~10日)	φ106	A = 160 B = 105	4934756100409 14012	4934756100416 14042
	φ120	A = 182 B = 105	4934756100423 14022	4934756100430 14052
	φ150	A = 197 B = 105	4934756100447 14032	4934756100454 14062
ステンレス製ダンパー  レバー上向き:開 レバー横向き:閉	φ106	A = 180	-	4934756103547 01X0085A
	φ120	A = 180	-	4934756103554 01X0086A
	φ150	A = 205	-	4934756103561 01X0087A
ステンレス インアダプター クランプバンド 1個付 	φ106	S = φ106 W = φ175 A = 128	4934756102427 501113071	4934756102434 501113072
	φ120	S = φ120 W = φ175 A = 85	4934756101925 501113051	4934756101932 501113052
	φ150	S = φ150 W = φ200 A = 124	4934756101352 501113021	4934756101369 501113022

スーパーエビ曲45° 振れ幅確認表



	φ120		φ150			
	接続部材	A	B	接続部材	A	B
なし	なし	239	99	なし	341	141
半直筒	半直筒	504	394	半直筒	578	378
直筒	直筒	826	686	直筒	900	700





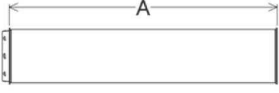

溶接煙突（二重煙突）

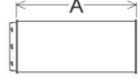
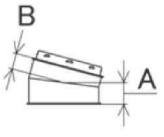
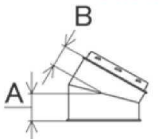
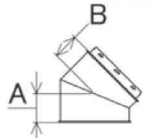
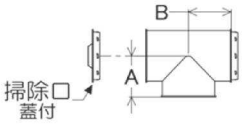

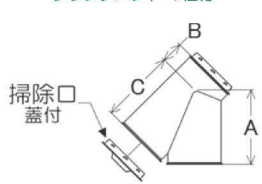
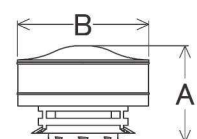
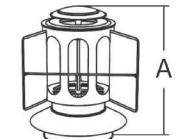
品名 (製品図)	規格	サイズ (mm)	【ステンレス】	【黒耐熱塗装】		
			JANコード	JANコード		
			商品コード	商品コード		
二重断熱 直筒 クランプバンド 1個付 	φ120 外径：φ175	A = 200	4934756101727 501113031	4934756101758 501113034		
		A = 300	4934756102700 501113079	4934756102717 501113080		
		A = 500	4934756101734 501113032	4934756101765 501113035		
		A = 1000	4934756101741 501113033	4934756101772 501113036		
	φ150 外径：φ200	A = 200	4934756101154 501113001	4934756101185 501113004		
		A = 300	4934756102663 501113075	4934756102670 501113076		
		A = 500	4934756101161 501113002	4934756101192 501113005		
		A = 1000	4934756101178 501113003	4934756101208 501113006		
	二重断熱 スライド クランプバンド 1個付  <p>※ ご希望のスライド幅に調節しながら、付属断熱材をカットして煙突にセットしてください。</p>	φ120 外径：φ175	A = 295 ~ 500	4934756101789 501113037	4934756101796 501113038	
			φ150 外径：φ200	A = 295 ~ 500	4934756101215 501113007	4934756101222 501113008
		ステンレス スーパー二重直筒 クランプバンド 1個付  <p>【空気層断熱】</p>		φ150 外径：φ200	A = 905	4934756103912 0114092
			ステンレス スーパー二重半直筒 クランプバンド 1個付  <p>【空気層断熱】</p>		φ150 外径：φ200	A = 450
二重断熱 曲15° クランプバンド 1個付  <p>凹側 爪なし</p>	φ120 外径：φ175	A = 63 B = 46	4934756101802 501113039	4934756101826 501113041		
		φ150 外径：φ200	A = 63 B = 46	4934756101239 501113009	4934756101253 501113011	
	二重断熱 曲30° クランプバンド 1個付  <p>凹側 爪なし</p>		φ120 外径：φ175	A = 80 B = 65	4934756102724 501113081	4934756102731 501113082
		φ150 外径：φ200		A = 80 B = 65	4934756102687 501113077	4934756102694 501113078
二重断熱 曲45° クランプバンド 1個付  <p>凹側 爪なし</p>	φ120 外径：φ175		A = 85 B = 70	4934756101819 501113040	4934756101833 501113042	
		φ150 外径：φ200	A = 85 B = 70	4934756101246 501113010	4934756101260 501113012	
	二重断熱 T曲90° クランプバンド 1個付  <p>掃除口 蓋付</p>		φ120 外径：φ175	A = 121 B = 121	4934756101864 501113045	4934756101871 501113046
		φ150 外径：φ200		A = 162 B = 162	4934756101277 501113015	4934756101284 501113016

品名 (製品図)	規格	サイズ (mm)	【ステンレス】	【黒耐熱塗装】
			JANコード	JANコード
			商品コード	商品コード
二重断熱 T曲135° クランプバンド 1個付 	φ120 外径: φ175	A = 259 B = 77 C = 259	4934756101888	4934756101895
			501113047	501113048
	φ150 外径: φ200	A = 283 B = 82 C = 283	4934756101291	4934756101307
			501113017	501113018
ステンレス スーパーハイトップ クランプバンド 1個付 	φ120 外径: φ175	A = 270 B = φ370	4934756102298	4934756102304
			14080	14081
	φ150 外径: φ200	A = 270 B = φ370	4934756101642	4934756101659
			14070	14071
二重断熱僅突用 ウェザートップ クランプバンド 1個付  【強風地域 専用トップ】	φ120 外径: φ175	A = 390	4934756103219	4934756103233
			X0309	X0311
	φ150 外径: φ200	A = 390	4934756103226	4934756103240
			X0310	X0312
ステンレス クランプバンド 	φ120 外径: φ175		4934756101901	4934756101918
			501113049	501113050
	φ150 外径: φ200		4934756101314	4934756101321
			501113019	501113020

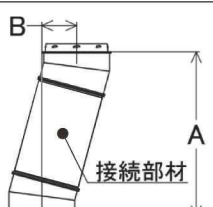
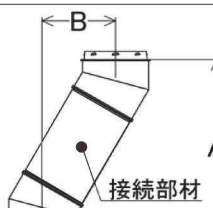
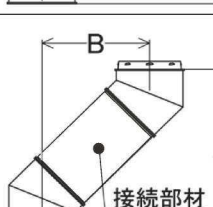

二重断熱 曲15°，曲30°，曲45° 振れ幅確認表

振れ幅図	二重断熱						スーパー二重		
	φ120			φ150			φ150		
	接続部材	A	B	接続部材	A	B	接続部材	A	B
 曲15°	なし	214	28	なし	214	28	なし	214	28
	200	407	80	200	407	80	直筒	1088	262
	300	504	106	300	504	106			
	500	697	158	500	697	158	半直筒	649	145
	1000	1180	287	1000	1180	287			
 曲30°	なし	271	73	なし	271	73	なし	271	73
	200	444	173	200	444	173	直筒	1054	525
	300	530	223	300	530	223			
	500	704	323	500	704	323	半直筒	660	298
	1000	1137	573	1000	1137	573			
 曲45°	なし	265	110	なし	265	110	なし	265	110
	200	406	251	200	406	251	直筒	905	750
	300	477	322	300	477	322			
	500	618	463	500	618	463	半直筒	583	428
	1000	972	817	1000	972	817			

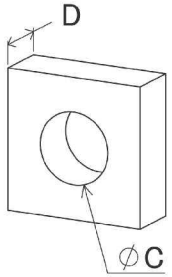

煙突部材【1】 壁用部材

※ 部材を二重煙突に使用する際は、二重煙突の外径に合わせてお選びください。（φ170用は外径：φ175にも使用可能）

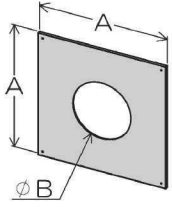
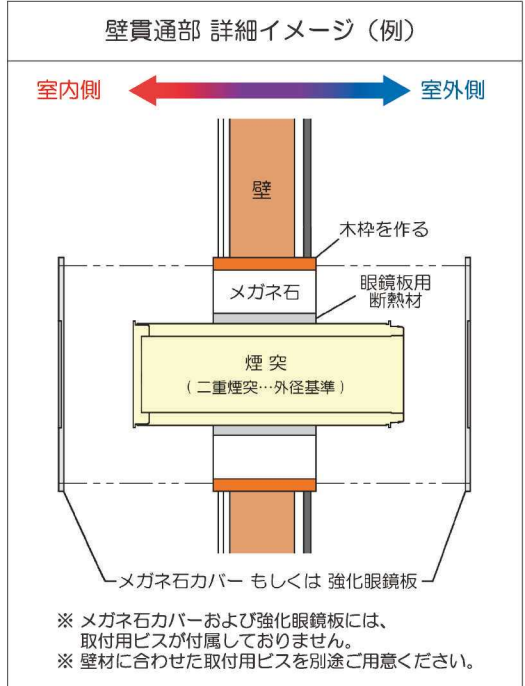
品名 (製品図)	規格	サイズ (mm)	JANコード	品名 (製品図)	規格	サイズ (mm)	JANコード		
			商品コード				商品コード		
 <p>◀材質▶ 珪酸カルシウム アスベスト(石綿)は 含まれていません</p> <p>⚠ D(厚み)寸法に ご注意ください</p> <p>※「メガネ石カバー」 「強化眼鏡板」 と併せてご使用ください。</p>	φ106用	W330 × H330 × D100 φC = 120	4934756103752 501807001	 <p>眼鏡板用断熱材BSSR</p> <p>約W450xD600xH25mm</p> <p>◀材質▶ 二酸化ケイ素、 酸化カルシウム、 酸化マグネシウム他 アスベスト(石綿)は 含まれていません 耐熱温度 1300°C</p> <p>【用途】 壁とメガネ石との隙間埋め及び断熱等に使用 可能</p> <p>【施工上の注意】 取扱いに際して、防じんマスクを着用してく ださい。必要に応じて防じん、除じん対策を してください。</p>			4934756104810 501023016		
		W330 × H330 × D150 φC = 120	4934756103806 501807006				4934756971016 12384		
		φ120用	W330 × H330 × D100 φC = 130					4934756103769 501807002	
		W330 × H330 × D150 φC = 130	4934756103813 501807007				φ106用	4934756971078 12351	
		φ150用	W360 × H360 × D100 φC = 160				4934756103776 501807003	φ120用	4934756971214 12352
		W360 × H360 × D150 φC = 160	4934756103820 501807008				φ150用	4934756971504 12353	
	φ170用	W410 × H410 × D100 φC = 190	4934756103783 501807004	 <p>ステンレス 爪付リング</p> <p>φ170：受注生産 (納期 7~10日)</p> <p>※ 煙突と「メガネ石カ バー」などの隙間隠し に使用できます</p>	ハゼ折 煙突用 溶接 煙突用	4934756105381 12355			
		W410 × H410 × D150 φC = 190	4934756103837 501807009			φ170用	4934756105398 12356		
		φ200用	W410 × H410 × D100 φC = 210			4934756103790 501807005	φ200用	4934756063124 12354	
		W410 × H410 × D150 φC = 210	4934756103844 501807010						
		 <p>2枚1組 取付穴：φ3.5 × 4コ</p>	φ106用			外寸A = 380 φB = 115	4934756418108 12831	 <p>壁貫通部 詳細イメージ (例)</p> <p>室内側 ← → 室外側</p> <p>壁</p> <p>木枠を作る</p> <p>メガネ石</p> <p>眼鏡板用 断熱材</p> <p>煙突 (二重煙突…外径基準)</p> <p>メガネ石カバー もしくは 強化眼鏡板</p> <p>※ メガネ石カバーおよび強化眼鏡板には、 取付用ビスが付属しておりません。 ※ 壁材に合わせた取付用ビスを別途ご用意ください。</p>	
						φ120用	外寸A = 380 φB = 130		4934756418122 12833
φ150用	外寸A = 410 φB = 160			4934756319733 13218					
φ170用	外寸A = 460 φB = 190			4934756319757 12349					
φ200用	外寸A = 460 φB = 210			4934756319740 13219					
	室内用 外寸A = 480 室外用 外寸B = 480 外寸C = 540 φD = 160			4934756059417 X0242					
φ150用	室内用 外寸A = 480 室外用 外寸B = 480 外寸C = 540 φD = 190	4934756065302 X0286							
	室内用 外寸A = 480 室外用 外寸B = 480 外寸C = 540 φD = 210	4934756059424 X0241							









警告 メガネ石の厚さは、必ず壁の厚み以上 になるようにしてください。
 メガネ石の縦横を絶対にカットしないでください。安全上不可欠な縦横寸法になっております。
 隙間が出来る場合は、「眼鏡板用断熱材」を充填して煙突と可燃物との間を完全に埋めてください。
 本警告を順守されない場合、可燃物の低温炭化を招き、火災の原因になる場合があります。

※ メガネ石カバーの周りには、耐熱コーキングを施し、壁に雨水が入り込まないよう適切に処理してください。
 ※ 既存住宅に施工する場合は、壁を開口時に筋交い、配管・ケーブル類を切断しないよう十分にご注意ください。

煙突部材【2】 煙突支持部材

※ 部材を二重煙突に使用する際は、二重煙突の外径に合わせてお選びください。（φ170用は外径：φ175にも使用可能）

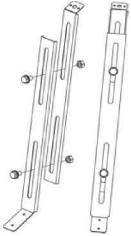
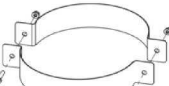

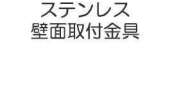
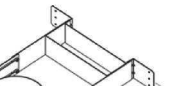
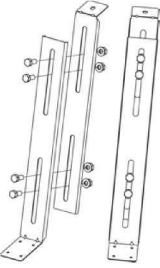
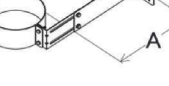

※ 壁面固定用のビスは、付属しておりません。壁材に合ったビスを別途ご用意ください。

品名 (製品図)	規格 サイズ (mm)	【ステンレス】	【黒耐熱塗装】	品名 (製品図)	規格 サイズ (mm)	【ステンレス】	【黒耐熱塗装】	
		JANコード 商品コード	JANコード 商品コード			JANコード 商品コード	JANコード 商品コード	
 <p>シングル煙突用 t0.8 x W24 取付穴：φ3.5 x 2コ 2本1組</p>	300	4934756973003 12444	4934756030300 12805	 <p>ステンレス 二つ割</p>	φ100用	4934756971009 12441	- -	
	450	4934756974505 12445	4934756030454 12806			φ106用	4934756971061 12442	4934756030102 12803
		4934756976004 12446	4934756030607 12807				φ120用	4934756971207 12443
	750	4934756977506 12448	4934756014140 12808	φ150用	4934756971511 12449	4934756014034 12804		
		900	4934756979005 12447		4934756014157 12809	 <p>ステンレス 自在煙突支え</p>	対応径	脚長さ
					φ100 250 φ150 400		501004001	-
 <p>シングル・二重 兼用 t1.2 x W29 取付穴：φ4 x 2コ 2本1組</p>	380	4934756319382 12820	4934756319399 12821	 <p>ステンレス 二つ割 DX</p>	φ150用	4934756319153 12790	4934756319238 12801	
	450	4934756319450 12792	4934756319467 12799			φ170用	4934756059189 13258	4934756059196 13261
		600	4934756319610 12798	4934756319627 12800	φ200用		4934756319207 12791	4934756319245 12802
	750		4934756319764 12822	4934756319771 12823		 <p>シングル・二重 兼用 t1.2 x W29 2枚1組</p>	φ150用	4934756319177 12796
		900	4934756319900 12824	4934756319917 12825	 <p>ステンレス 二つ割 サイドDX</p>	φ170用	4934756065012 13264	4934756065029 13265
 <p>シングル・二重 兼用 t1.2 x W37 取付穴：φ4 x 2コ 2本1組</p>	380	4934756059035 15001	4934756059042 15004	 <p>シングル・二重 兼用 t1.2 x W29 2枚1組</p>	φ200用	4934756319221 12797	4934756319252 12778	
	650	4934756059059 15002	4934756059066 15005			φ150用	4934756103424 0112790A	4934756103455 0112801A
		900	4934756059073 15003	4934756059080 15006	φ170用		4934756103431 0113258A	4934756103462 0113261A
	1600		4934756059097 15007	4934756059103 15008		 <p>ステンレス 二つ割 PRO</p>	φ200用	4934756103448 0112791A
		1800	4934756103486 0115001A	4934756103516 0115004A	 <p>シングル・二重 兼用 t1.2 x W50 2枚1組</p>	φ150用 有効長 A 196 ~ 323		4934756101697 X0254
	2400		4934756103493 0115002A	4934756103523 0115005A			 <p>ステンレス 壁面取付金具</p>	φ170用 有効長 A 196 ~ 323
 <p>シングル・二重 兼用 t1.2 x W50 取付穴：φ4 x 4コ 2本1組</p>		380	4934756103486 0115001A	4934756103516 0115004A	 <p>シングル・二重 兼用 取付穴：φ6 x 6コ</p>	φ200用 有効長 A 196 ~ 323		
	650	4934756103493 0115002A	4934756103523 0115005A	φ150用 有効長 A 196 ~ 323			4934756101703 X0255	4934756101468 X0257
		900	4934756103509 0115003A					
	1600		4934756103509 0115003A	4934756103530 0115006A				

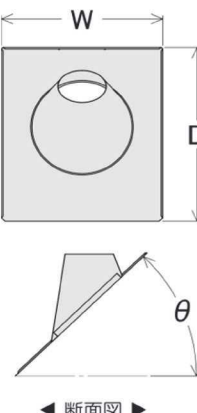
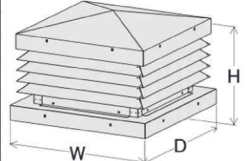
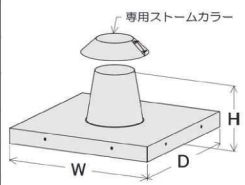

煙突部材【3】屋根用部材

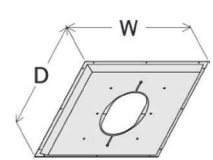
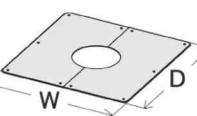
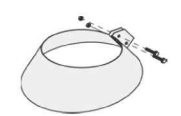
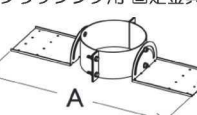
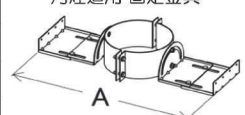
※ 部材を二重煙突に使用する際は、二重煙突の外径に合わせてお選びください。（φ170用は外径：φ175にも使用可能）
 ※ 取付用のビスは、付属しておりません。固定される場所に合わせたビスを別途ご用意ください。

品名 (製品図)	規格・サイズ(mm)		JANコード		品名 (製品図)	規格・サイズ(mm)		JANコード	
			商品コード	商品コード				商品コード	商品コード
黒 ステンレス フラッシング ストームカラー 1コ付 	φ150用 W = 720 D = 810	勾配 θ 5~15	4934756104568	黒耐熱 ステンレス 煙道用 角トップ 専用ストームカラー 1コ付		φ150用 W = 824 D = 824 H = 590	4934756065111	取付穴 φ5×8コ	18000
			4934756104575				4934756065210		18001
			4934756104582				4934756065128		18002
			4934756104599				4934756065128		18003
			4934756104605				4934756065128		18004
			4934756104612				4934756065128		18005
	φ170用 W = 720 D = 810	勾配 θ 15~30	4934756104629	黒 ステンレス 角煙道用 フラッシング 専用ストームカラー 1コ付		φ150用 W = 824 D = 824 H = 385	4934756065098	取付穴 φ5×8コ	18006
			4934756104636				4934756065265		18007
			4934756104643				4934756065104		18008
			4934756104650				4934756065104		18009
			4934756104667				4934756065158		18010
			4934756104674				4934756065164		18011
瓦用 フラッシング ベース：ワカフレックス ストームカラー 1コ付 	φ150用 W = 1000 D = 980	勾配 θ 5~30	4934756105008		φ170用 W = 750 D = 750	4934756065227	取付穴：φ5×12コ 45° 勾配：利用不可	18013	
			4934756105015			4934756065165		18014	
			4934756105022			4934756065165		18015	
			18015			4934756065165		18015	
黒 フロア用眼鏡板 	φ200用 W = 600, D = 600 取付穴：φ5×10コ		4934756104162		φ150用	4934756059486		13221	
			13221			φ170用		4934756065272	
ステンレス フラッシング用 固定金具 	φ150用	A = 620 取付穴 φ5×8コ	4934756059134		φ150用 有効長 A 440 ~ 600	4934756059110	取付穴 φ5×8コ	X0170	
			4934756065296			φ170用		4934756065289	X0152
			4934756059141			φ200用		4934756059127	X0171
ワカフレックス 	10~20年相当の耐候性を持つドイツ生まれの高性能水切りシートです。雨仕舞にご使用ください。シート同士をくっつけると一体化する性質があり、一体化後は完全防水できます。やわらかく、どんな形状にもびったりフィット。シートはハサミやカッターで簡単に加工可能。無害・無毒で環境にも優しい製品です。				1m	W280 x 1000	4934756105053		
							5m		W280 x 5000

◀ 屋根勾配 角度換算表 ▶

尺貫法勾配	分数勾配	角度 (θ)	尺貫法勾配	分数勾配	角度 (θ)	尺貫法勾配	分数勾配	角度 (θ)
1寸	1.0/10	5.7	4寸	4.0/10	21.8	7寸	7.0/10	35.0
1寸5分	1.5/10	8.5	4寸5分	4.5/10	24.2	7寸5分	7.5/10	36.9
2寸	2.0/10	11.3	5寸	5.0/10	26.6	8寸	8.0/10	38.7
2寸5分	2.5/10	14.0	5寸5分	5.5/10	28.8	矩勾配	10/10	45.0
3寸	3.0/10	16.7	6寸	6.0/10	31.0			
3寸5分	3.5/10	19.3	6寸5分	6.5/10	33.0			

煙突部材【4】 その他部材

※ 部材を二重煙突に使用する際は、二重煙突の外径に合わせてお選びください。(φ170用は外径：φ175にも使用可能)

品名 (製品図)	規格	サイズ (mm)	JANコード		品名 (製品図)	規格	サイズ (mm)	JANコード	
				商品コード					商品コード
	50mm x 1M		4934756050124	501502004		50mm x 2M		4934756050216	501306002
	50mm x 30Mロール		4934756051169	501502003		50mm x 50Mロール		4934756051138	501306001
	φ106用		4934756510611	12262		φ106用		4934756510628	12260
	φ120用		4934756512011	12263		φ120用		4934756512028	12261
	φ106用		4934756063278	13084		φ106用		4934756063308	13087
	φ120用		4934756063285	13085		φ120用		4934756063315	13088
	φ150用		4934756063292	13086		φ150用		4934756063322	13089
	φ100		4934756410072	12022		φ106		4934756410676	12006
	φ106		4934756410683	12393		φ120	4934756412076	12048	
	φ150		4934756915072	12081					
	φ100用	W = 328 H = 328	4934756001607	12891		φ100用	W = 328 H = 328	4934756063117	12892
	φ106用	取付穴 φ4.2 x 8コ	4934756001614	12901		φ106用	取付穴 φ4.2 x 8コ	4934756001690	13207
	φ120用		4934756001621	12903		φ120用		4934756001683	12905
	φ150用	W = 418 H = 418	4934756001638	12907		φ150用	W = 418 H = 418	4934756001645	13204
	φ180用	取付穴 φ4.2 x 12コ	4934756059356	12910		φ180用	取付穴 φ4.2 x 12コ	4934756059370	12913
	φ200用		4934756059363	12915		φ200用		4934756059394	12917
	φ100用	W = 328 H = 328	4934756001706	12893		φ100用	W = 328 H = 328	4934756063100	12894
	φ106用	D = 85 ~ 130	4934756001713	12902		φ106用	D = 85 ~ 130	4934756001669	13203
	φ120用	取付穴 φ4.2 x 8コ	4934756001720	12904		φ120用	取付穴 φ4.2 x 8コ	4934756001652	12906
	φ150用		W = 418 H = 418	4934756001737		12908		φ150用	W = 418 H = 418
	φ180用	D = 85 ~ 130	4934756059301	12911		φ180用	D = 85 ~ 130	4934756059325	12914
	φ200用	取付穴 φ4.2 x 12コ	4934756059318	12916		φ200用	取付穴 φ4.2 x 12コ	4934756059332	12918
	φ106 ~ φ120用	L = 600	4934756100010	X0088		φ106 ~ φ120用	L = 600	4934756100072	X0172
	φ150 ~ φ170用		4934756100034	X0090		φ150 ~ φ170用		4934756100096	X0174
	φ200用		4934756100058	X0092		φ200用		4934756100119	X0176
	φ106 ~ φ120用	L = 895	4934756100027	X0089		φ106 ~ φ120用	L = 895	4934756100089	X0173
	φ150 ~ φ170用		4934756100041	X0091		φ150 ~ φ170用		4934756100102	X0175
	φ200用		4934756100065	X0093		φ200用		4934756100126	X0177
	φ106 ~ φ120用	L = 910	4934756959007	12344		φ368	取付穴：φ7 x 3コ	4934756952701	12249
	4インチスレート煙突用 (外径：φ113mm用)		4934756954019	12255		4インチスレート煙突用 (外径：φ113mm用)	4934756974024	12250	
	4.5インチスレート煙突用 (外径：φ129mm用)		4934756954521	12253			4.5インチスレート煙突用 (外径：φ129mm用)	4934756974536	12251
	5インチスレート煙突用 (外径：φ141mm用)		4934756955016	12254			5インチスレート煙突用 (外径：φ141mm用)	4934756975021	12252
	4インチスレート煙突 4.5インチスレート煙突 5インチスレート煙突 兼用		4934756951056	12219					

※ ボイラー用・スレート煙突用の商品は、薪ストーブには使用できません。

手軽に楽しむ 本格炭火焼き「コンロ」



⚠ 室内でご使用の場合は、換気にご注意ください。

本格炭火焼き卓上コンロ。
本体の下面が熱くならない安全設計!
テーブルの上で炭火焼きを楽しもう。



美味しさの秘密は
水にあり。

水こんろは、中に水を入れること
で使用中に適度な水蒸気
が発生します。

炭火の遠赤外線+水蒸気
の効果により食材の表面がパサ
パサせず、やわらかく、美味し
く焼きあがります。



WEB限定

側板にヘアラインステンレスを使用
高級感がありスタイリッシュな
こだわりの卓上コンロ

ステンレス炭焼きグルメ
M-450S

本体サイズ：W450xD245xH164mm
材 質：ステンレス、鉄
重 量：4.8kg
付 属 品：焼きアミ、目皿、網受け金具
生 産 国：日本
商品コード：12569S
JANコード：4934756104223



秋刀魚などの大きな食材も焼けます
炭焼きグルメ M-450

本体サイズ：W450xD245xH164mm
材 質：鉄
重 量：4.0kg
付 属 品：焼きアミ、目皿
生 産 国：日本
商品コード：12569
JANコード：4934756996453



WEB限定

遮熱多重構造の水冷式卓上コンロ
炭焼きグルメ M-310

本体サイズ：W315xD245xH164mm
材 質：鉄
重 量：3.0kg
付 属 品：焼きアミ、目皿
生 産 国：日本
商品コード：12556
JANコード：4934756982081



水コンロのしっとりとした美味しい焼き上がり
炭焼きグルメ M-280



本体サイズ：φ280xH163mm
材 質：鉄
重 量：2.4kg
付 属 品：焼きアミ、目皿
生 産 国：日本
商品コード：12585
JANコード：4934756996286



手軽に美味しい焼肉を
七福輪 S-260



本体サイズ：φ280xH240mm
材 質：鉄
重 量：2.4kg
付 属 品：焼きアミ、五徳、目皿
生 産 国：日本
商品コード：12590
JANコード：4934756012511



抜群の保温性・蓄熱性で食材をムラなく加熱する極厚4.5mm鉄板
効率よく配置されたスリットからは余分な油が落ちるのでヘルシー
スリット鉄板 焼次郎【極厚4.5mm】

材 質：鉄
付 属 品：ハンドル、収納袋
生 産 国：日本

大
本体サイズ：W280xD240xT4.5mm
対 応 機 種：TS-240、TS-240Tiなど
商品コード：12573
JANコード：4934756105411

中
本体サイズ：W260xD190xT4.5mm
対 応 機 種：G-580DXなど
商品コード：12572
JANコード：4934756105404

小
本体サイズ：W208xD170xT4.5mm
対 応 機 種：TS-140、TS-140Ti、M-310
M-450、M-450Sなど
商品コード：12571
JANコード：4934756105299

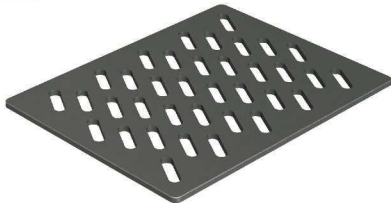

ハンドル



収納袋

割れない、スチール製の軽量七輪
七輪亭 AC-25

本体サイズ：φ240xH280mm
材 質：鉄
重 量：2.0kg
生 産 国：日本
商品コード：12378
JANコード：4934756023203
仕 様：4号練炭用（一連式）
木炭使用可



厚板鉄板の製作承っております。
角型、丸型などお好みの形状、サイズ、仕様で
製作できます。弊社までお問い合わせください。



角型



丸型



専用ハンドル

火起し達人

備長炭でも約20分で着火
火起し達人 F-110

本体サイズ：φ110xH390mm
材 質：ステンレスSUS430
重 量：0.6kg
セット内容：炭バサミ、割箸、軍手
生 産 国：日本
商品コード：12540
JANコード：4934756996118



火起しの強力助っ人！
火起し達人 F-100

本体サイズ：φ102xH297mm
材 質：鉄
重 量：0.3kg
生 産 国：日本
商品コード：12539
JANコード：4934756033103



堅牢で高耐久、純国産のバーベキューコンロシリーズ。

～6人用

バーベキューを120%楽しめるセットに仕上げました

スタンド型バーベキューコンロ G-580DX

(クリムゾンレッド) (プラチナブラウン) (フォレストグリーン)

- ◆他にない特別な3色をご用意。質感高いこだわりのバーベキューコンロです。
- ◆使用後に灰が簡単に取り出せる灰受け付き。
- ◆保温性・蓄熱性が抜群の4.5mm厚鉄板、スリット鉄板 焼次郎(中)付属。食材にムラなく火を通し、美味しく焼けます。

本体サイズ：W590×D360×H590mm (収納時H172mm)
 材質：鉄
 重量：6.8kg
 アミサイズ：W345×D262mm
 鉄板サイズ：W190×D260×T4.5mm
 付属品：焼きアミ、スリット鉄板 焼次郎(中)、目皿、灰受け
 生産国：日本



スリット鉄板 焼次郎(中)



CrimsonRed
クリムゾンレッド



PlatinumBrown
プラチナブラウン



ForestGreen
フォレストグリーン

・G-580DX (クリムゾンレッド)
 商品コード：12662
 JANコード：4934756105312

・G-580DX (プラチナブラウン)
 商品コード：12660
 JANコード：4934756105282

・G-580DX (フォレストグリーン)
 商品コード：12661
 JANコード：4934756105305

WEB限定 受注生産

持ち運びに便利なトランク型

レトロフューチャースタイルのバーベキューコンロ

トランク型バーベキューコンロ M-533 グリーン

本体サイズ：W550xD360xH680mm
 収納時：W550xD360xH150mm
 材質：鉄
 重量：6.8kg
 付属品：焼きアミ、目皿
 生産国：日本
 商品コード：12423G
 JANコード：4934756104377

※カラーバリエーションもございます
 詳細は弊社WEBサイトをご覧ください

コンパクトに
収納可能



WEB限定 受注生産

お洒落なデザインのロースタイルバーベキューコンロ

トランク型でコンパクトに持ち運べます

トランク型バーベキューコンロ M-412 グリーン

本体サイズ：W620xD405xH290mm
 収納時：W200xD405xH295mm
 材質：鉄
 重量：4.5kg
 付属品：焼きアミ2、目皿2
 生産国：日本
 商品コード：12430G
 JANコード：4934756104421

※カラーバリエーションもございます
 詳細は弊社WEBサイトをご覧ください

コンパクトに
収納可能





6~8人用

イベント、フェスに最適な特大サイズ
大型バーベキューコンロ G-600

本体サイズ：W600xD600xH770（収納時H260）mm
 材質：鉄
 重量：12.2kg
 アミサイズ：W533xD557mm（1枚）
 付属品：焼きアミ、目皿
 生産国：日本
 商品コード：0312587
 JANコード：4934756103585



別売オプション：
 G-600プレート
 W495xD545mm
 商品コード：12600T
 JANコード：4934756103592



10人以上用

イベント、フェスに最適な特大サイズ
大型バーベキューコンロ G-900

**みんなで焼肉を楽しめる、
 大型バーベキューコンロが新登場！**

本体サイズ：W876xD600xH770（収納時H260）mm
 材質：鉄
 重量：16.4kg
 アミサイズ：W833xD557mm（1枚）
 付属品：焼きアミ、目皿
 生産国：日本
 商品コード：12583
 JANコード：4934756103578



別売オプション：
 G-900プレート
 W740xD550mm
 商品コード：12681T
 JANコード：4934756103608



燻製器～手軽に燻製づくり～

くん せい 燻 製 を楽しもう



WEB限定

錆びにくくお手入れ簡単
ステンレス製本格燻製器
**ステンレス
スモーカー
F-240S**

本体サイズ：φ248xH440mm
収納時：φ248xH270mm
材質：ステンレスSUS430
重量：2.0kg
セット内容：金アミ2、
チップ皿、
S字フック3、
網乗せ金具8、
サクラチップ（110g）、
温度計
生産国：日本
商品コード：12538S
JANコード：4934756104186
(屋外向け)



熱源を選ばず簡単に
燻製が出来ます
**スモーカー
F-240**

本体サイズ：φ248xH440mm
収納時：φ248xH270mm
材質：鉄
重量：2.1kg
セット内容：金アミ2、
チップ皿、
S字フック3、
網乗せ金具8、
サクラチップ（110g）
生産国：日本
商品コード：12538
JANコード：4934756032403
(屋外向け)



持ち運びに便利な
コンパクトスモーカー
**スモーカー
F-160**

本体サイズ：φ172xH395mm
収納時：φ172xH250mm
材質：鉄
重量：1.1kg
セット内容：金アミ、チップ皿
S字フック3
サクラチップ（110g）
生産国：日本
商品コード：12553
JANコード：4934756981602
(屋外向け)



清潔感ある
ステンレス製
大型スモーカー
**スモーカー
F-510**

本体サイズ：φ410xH1076mm
収納時：φ410xH613mm
材質：ステンレスSUS430
重量：11.3kg
セット内容：温度計、
ハーフ金アミ4、
S字フック3、
吊るし棒2、
チップ受皿、目皿、
サクラチップ（110g）2
生産国：日本
商品コード：12537
JANコード：4934756101710
(屋外向け)

料理研究家 中島有香先生 監修
キッチンで使えるキュートな燻製器

キッチンスモークキュート IH-240P

●グリーン



本体サイズ：φ248xH207mm
材質：本体…ステンレス
網…スチール
フタつまみ…木製
重量：2.0kg
付属品：網、サクラチップ（100g）、
くん製レシピBOOK
商品コード：12538PG
JANコード：4934756104315

キッチンスモークキュートのミニサイズ
使いやすく収納しやすいコンパクトモデル
キッチンスモークキュートミニ IH-160P

●グリーン



本体サイズ：φ170xH150mm
材質：本体・網・把手…ステンレス
フタつまみ…木製
重量：0.5kg
付属品：網、サクラチップ（100g）
商品コード：12553PG
JANコード：4934756104490



●グレー
商品コード：12538PB
JANコード：4934756104308



●ピンク
商品コード：12538PP
JANコード：4934756104339



●ブルー
商品コード：12538PK
JANコード：4934756104322



●ステンレス
商品コード：12538PS
JANコード：4934756104346



●グレー
商品コード：12553PB
JANコード：4934756104483



●ピンク
商品コード：12553PP
JANコード：4934756104513



●ブルー
商品コード：12553PK
JANコード：4934756104506



●ステンレス
商品コード：12553PS
JANコード：4934756104520

燻製用スモークチップ 食材に合わせて選べるスモークチップ



サクラ	容量：660g 110g×6袋入り	商品コード：501203001 JANコード：4934756033660	ポークのような癖のある肉類によく合う燻製チップです。
ナラ		商品コード：501203002 JANコード：4934756033677	燻製の色付きが良く、魚介類全般に適している燻製チップです。
ヒッコリー		商品コード：501203004 JANコード：4934756033691	香りが良く、食材を選ばず使用出来ます。欧米では最もポピュラーな燻製チップです。
リンゴ		商品コード：501203003 JANコード：4934756033684	甘い香りが特徴です。味の淡白な鶏や白身魚などに、よく合う燻製チップです。



クンタンの活用方法

- 雑菌抑制に優れた土壌改良材。
- 古い土と混ぜる事で消毒、殺菌作用により連作障害に効果があります。
- 家畜飼料に添加する事で、整腸剤効果が見込めます。
- 多孔質で除湿、消臭作用もあります。



くんたん
燻炭器

燻炭器 E-460T

本体サイズ：Φ460 x H1112
材 質：鉄
重 量：1.8kg
生 産 国：日本
商品コード：12336
JANコード：4934756954507

ステンレス燻炭器 E-460S

本体サイズ：Φ460 x H1112
材 質：ステンレスSUS430
重 量：1.8kg
生 産 国：日本
商品コード：12388
JANコード：4934756054504



養生レンタンコンロ

コンクリートの養生、
ビニールハウスの霜取りに
レンタンコンロ AC-17

本体サイズ：φ172xH335mm
仕 様：4号練炭用（二連式）
材 質：鉄
重 量：1.5kg
生 産 国：日本
商品コード：53000
JANコード：4934756017011

燻炭工房（容器型燻炭器）

くんたん
燻炭工房

風の日も安心！

少々風や雨でも安全にクンタンが作れます。



燻炭工房

本体サイズ：Φ510 x H840
燻炭完成量：約60L
材 質：銅板
重 量：13.1kg
セット内容：本体（組蓋付）1ヶ（めっき銅板）
くんたん器1組（E-460T）
ステンレス煙突（Φ100）半直1ヶ H笠1ヶ
生 産 国：日本
商品コード：X0308
JANコード：4934756103141

本体の開閉口から
クンタンを取り出し可能

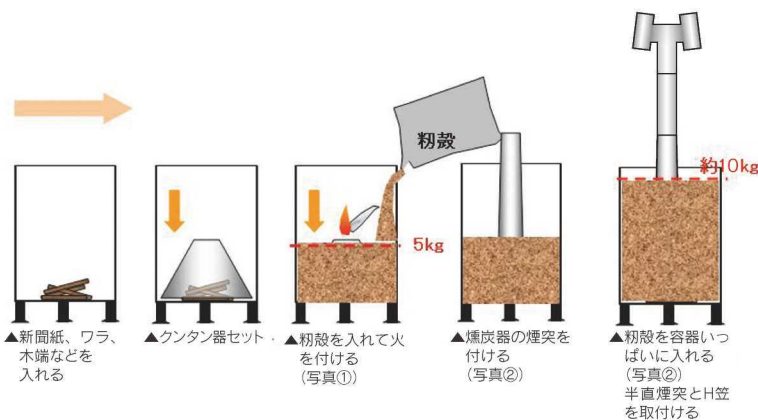



株式会社ホンマ製作所

〒950-1237 新潟県新潟市南区北田中801番地8
TEL:025-362-1235 FAX:025-362-1238

URL <https://www.honma-seisakusyo.co.jp/>



WEBサイト

ホンマ製作所

検索



インスタグラム

- 本製品カタログに記載している写真は印刷の都合上、色調が実物と異なる場合があります。
- 本製品カタログは一部イメージ(イラスト)を使用しております。
- 改良によりデザイン及び仕様を予告なく変更する場合がございます。
- 商品の在庫が切れる場合がありますので、予めご確認願います。
- カタログ内の文章、写真などの情報を無断転写、複製することを禁止致します。

お問い合わせ先