

2025

火のある暮らしを提案

# 薪暖房と アウトドア用品



薪ストーブ

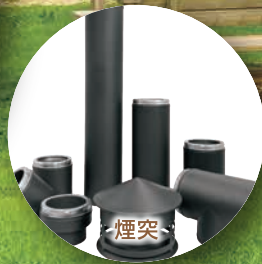

煙突



ガーデンストーブ



宅配ボックス

薪暖房とアウトドア用品 総合カタログ

株式会社 **ホンマ製作所**

<https://www.honma-seisakusyo.co.jp>

# 製品構成

薪暖房と  
アウトドア用品

## STOP ザ 温暖化 薪暖房 P4~



ステンレス  
ストーブコンロセット  
APS-48DX



HM-680

**P4** 時計型薪ストーブ・  
多目的薪ストーブ

**P6** アウトドア用薪ストーブ

**P10** 鋳物製薪ストーブ  
HTCシリーズ

**P12** 鋳物製薪ストーブ  
MS/DMシリーズ

**P14** 国産鋼板製薪ストーブ  
HMシリーズ

**P15** 鋼板製薪ストーブ  
バルカン ADシリーズ

**P16** ペレットストーブ

**P18** カマド

**P20** ガーデンストーブ

**P21** ストーブ台・炉台

**P22** 薪ストーブ関連アクセサリ

**P24** 薪ストーブのメンテナンス  
& 補修用品

ストーブシールド  
ABS-800



耐火セメント ガスケット用 #77E



ワイヤーブラシ



煙突各種

## 身体をあたため、地球にやさしい

「地球温暖化」という言葉は、現在毎日のように、テレビ、新聞などで耳にします。ご存知のとおり、これは地球規模で対策しなければいけない深刻な問題です。「地球温暖化」の大きな原因として、私たちが便利な生活を営むために使用している化石燃料(石炭・石油などの有機物燃料)による二酸化炭素の大量排出が挙げられます。現在日本では暖房のほとんどが化石燃料にたよっている状態です。そんな中、メーカーとして、環境にやさしい暖かさを皆様に提供するべく、また、日本に過分にある森林資源を有効活用する暖房器具に注目致しました。

## 心にもあたたかく！

薪ストーブは、スイッチひとつで一定温度にすぐあたためてくれる石油・ガス・電気ストーブとは違います。あたたまるとは、すこし時間がかかりますが、その代わりに全身を包み込むような薪ストーブ独特の遠赤外線効果でじんわりと身体を芯からあたためてくれます。また、薪ストーブには人を引き寄せる力があるようです。ストーブに火を入れれば家族が集まり、団欒を楽しく演出してくれること間違いなし。薪ストーブのゆらゆらとした炎をながめている時の心地よさ、癒しの効果も魅力のひとつです。

## 自然災害時の暖と食のサポーター

予期せぬ災害では電気、ガス、水道が止まり生活を支える便利な機器が使えず、なにもできなくなってしまうことがあります。薪ストーブは震災、災害時にも燃やす物と火種さえあれば「暖」と「食」の頼もしいサポーターになってくれます。大きな災害が相次ぐ今、防災用品になくはない存在となっています。



# 地球温暖化対策による燃料循環型暖房「木質バイオマスエコヒーティング」のご提案 よりよい暮らしへ……「環境・自然との調和」を考えた製品づくり

## 煙突部材P26～

P28 ハゼ折り煙突シリーズ  
シングル煙突／二重煙突

P34 溶接煙突シリーズ  
シングル煙突／二重煙突

P40 煙突部材【1】壁用部材

P41 煙突部材【2】煙突支持部材

P42 煙突部材【3】屋根用部材

P43 煙突部材【4】その他部材

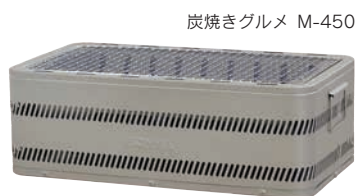

## アウトドア用品・農業用品P44～

P44 どこでもサウナ

P46 手軽に楽しむ 本格炭火焼き「コンロ」

P47 バーベキューコンロ

P48 ポータブルピザオーブン

P49 燻製器～手軽に燻製づくり～

P50 農業用品～再利用のお手伝い～

P51 ステンレス宅配ボックス



ステンレスモーカー  
F-240S



大型バーベキューコンロ  
G-900

## 薪ストーブで料理を楽しく!

アメリカには「薪は三度、人を暖める」という有名な一節があります。

一度目は薪集め、薪割りで…

二度目は薪を燃やした、ストーブの熱で…

三度目はストーブで作った料理を食べて…

薪ストーブは天板や炉内を利用して調理も楽しめます。燻製、ピザなど色々な料理を楽しみながら薪ストーブを活用してください。

## 循環型燃料【バイオマスエネルギー】について

薪ストーブを使用しても二酸化炭素は発生しますが、その量は樹木が成長する過程で大気から吸収するCO<sub>2</sub>とほぼ同量です。自然のサイクルに収まる量で、もちろん他の燃料による排出量とは比較にならないほどわずかです。また、薪ストーブの燃料となる木材は、毎年成長する木々の分だけを消費するなら「永久に使える」循環型燃料です。化石燃料が有限で再生までに何万年を有するものであることを考えると、循環型燃料は無駄のない環境にやさしい燃料といえます。(カーボンニュートラル)

## SDGsの理念とともに

弊社の取り組みは、SDGs（持続可能な開発目標）の理念にも通じています。地球環境への配慮、地域資源の活用、そして次世代への責任。私たちは、あたたかさの中にも、未来へのやさしさが込められているべきだと考えています。

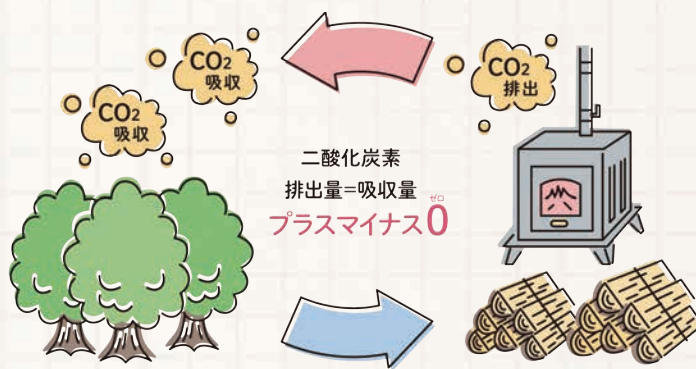
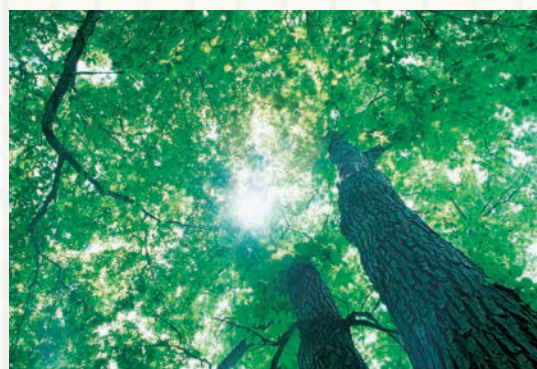

# 歴史と実績は50年以上。 郷愁を誘う日本の薪ストーブ。

暖房と調理が同時にでき、災害時も重宝  
**時計1型ストーブ AF-60**



本体サイズ：W400xD600xH345mm  
材 質：鉄  
重 量：5.9kg  
煙 突 径：φ106mm  
最大薪長さ：500mm  
生 産 国：日本  
商品コード：12299  
JANコード：4934756001010  
〔ハゼ折り煙突専用〕

AF-60より少し小さめ  
**時計2型ストーブ AF-52**



本体サイズ：W350xD520xH345mm  
材 質：鉄  
重 量：4.6kg  
煙 突 径：φ106mm  
最大薪長さ：450mm  
生 産 国：日本  
商品コード：12300  
JANコード：4934756001027  
〔ハゼ折り煙突専用〕

ステンレス製で錆びにくい、上質な時計型  
**ステンレス時計1型ストーブ AS-60**



本体サイズ：W400xD600xH345mm  
材 質：ステンレスSUS430  
重 量：5.2kg  
煙 突 径：φ106mm  
最大薪長さ：500mm  
生 産 国：日本  
商品コード：12289  
JANコード：4934756001065  
〔ハゼ折り煙突専用〕

窓付、ステンレス黒耐熱塗装仕上げ、  
鋳物製の脚…こだわりの時計型が完成  
**黒耐熱窓付時計型ストーブ ASW-60B**



本体サイズ：W400xD600xH400mm  
材 質：ステンレスSUS430  
重 量：6.7kg  
煙 突 径：φ106mm  
最大薪長さ：500mm  
生 産 国：日本  
商品コード：12288  
JANコード：4934756100980  
〔ハゼ折り煙突専用〕



時計型薪ストーブ各種の扉はガラス窓付に交換できます。

炎が見える！ファン待望のオプション

**時計型薪ストーブ用ガラス窓付替え扉ASW-GK**

本体サイズ：W177xH183mm  
材 質：ステンレスSUS430  
重 量：0.25kg  
対 応 機 種：AF-60、AF-52、AS-60、ASW-60B、  
ASS-60、APS-52BG、APS-48DX  
生 産 国：日本  
商品コード：17001  
JANコード：4934756103271



# 時計型薪ストーブとは？

ホンマ製作所のベストセラー商品である時計型薪ストーブは、上から見ると振り子時計の形をしていることがその名の由来となっています。昭和36年に誕生して以来、寒冷地の実用的薪暖房として長く愛され、また近年は田舎暮らし、アウトドア、防災用品としても活躍。持ち運びしやすく、取扱いが簡単。万が一の災害時には食と暖のサポーターとして大変役立ちます。



NEW

## 時計1型薪ストーブの約2倍サイズ！ 大型時計型薪ストーブAF-76

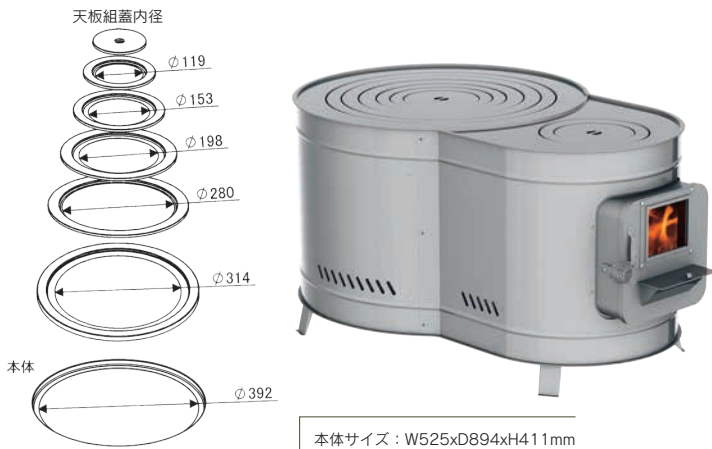

本体サイズ：W525xD894xH411mm  
 材質：鉄  
 重量：約14kg  
 煙突径：φ106mm  
 最大薪長さ：650mm  
 燃焼方式：二次燃焼式  
 生産国：日本  
 商品コード：40200  
 JANコード：4934756106463  
 【ハゼ折り煙突専用】

## 熱効率の高い丸型薪ストーブ 丸型薪ストーブ A-41

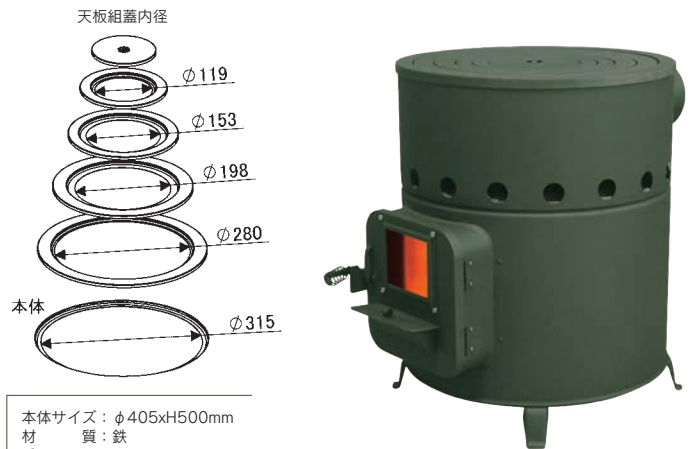

本体サイズ：φ405xH500mm  
 材質：鉄  
 重量：8kg  
 付属品：火ばさみ  
 煙突径：φ106mm  
 最大薪長さ：300mm  
 生産国：日本  
 商品コード：12297  
 JANコード：4934756004103  
 【ハゼ折り煙突専用】

## 多目的な丸型ストーブカマド ストーブカマド SKS-410



本体サイズ：φ410xH683mm  
 材質：鉄  
 重量：13kg  
 煙突径：φ120mm  
 最大薪長さ：400mm  
 最大熱出力：約7.0kW (MAX)  
 暖房面積：20~30坪  
 付属品：エビ曲、ニツ割、脚3、目皿  
 生産国：日本  
 商品コード：12396  
 JANコード：4934756044413  
 【ハゼ折り煙突専用】

## 多目的な丸型ストーブカマド ストーブカマド SKS-510



本体サイズ：φ510xH840mm  
 材質：鉄  
 重量：19kg  
 煙突径：φ120mm  
 最大薪長さ：550mm  
 最大熱出力：約16.3kW (MAX)  
 暖房面積：40~45坪  
 付属品：エビ曲、ニツ割、脚3、目皿  
 生産国：日本  
 商品コード：12397  
 JANコード：4934756044420  
 【ハゼ折り煙突専用】



使用する薪ストーブにより、床面の温度が高くなる場合がありますので、必ず不燃材などで遮熱してください。

## 野外で炎と料理を楽しむアウトドア用薪ストーブ。

### アウトドア用薪ストーブのフラッグシップモデルが登場 フォールディングキャンプストーブ HS-440

折りたたみ式二次燃焼機能付き薪ストーブ  
 ・大きなガラス窓で二次燃焼の美しい炎が十分に愉しめます。  
 ・本体はコンパクトに収納でき、工具不要で組立簡単です。  
 ・天板は料理に最適な蓄熱性抜群の4.5mm厚鉄板。

本体サイズ：W476xD337xH420mm  
 (煙突含)：D542xH2120mm  
 材質：ステンレスSUS430、鉄  
 重量：11.8kg (付属品含：16.9kg)  
 煙突径：φ100mm  
 最大薪長さ：40cm  
 燃焼方式：二次燃焼式  
 付属品：エビ曲、半直筒4、専用トップ煙突支えセット  
 生産国：日本  
 商品コード：12420  
 JANコード：4934756105466  
 登録意匠：第1714379号  
 [ハゼ折り煙突専用]  
 [屋外専用]



WEB限定

### 耐熱黒塗装を施しツートンカラーで仕上げた特別仕様のHS-440です フォールディングキャンプストーブ HS-440 [Black Edition]

折りたたみ式二次燃焼機能付き薪ストーブ  
 ・大きなガラス窓で二次燃焼の美しい炎が十分に愉しめます。  
 ・本体はコンパクトに収納でき、工具不要で組立簡単です。  
 ・天板は料理に最適な蓄熱性抜群の4.5mm厚鉄板。

本体サイズ：W476xD337xH420mm  
 (煙突含)：D542xH2120mm  
 材質：ステンレスSUS430、鉄  
 重量：11.8kg (付属品含：16.9kg)  
 煙突径：φ100mm  
 最大薪長さ：40cm  
 燃焼方式：二次燃焼式  
 付属品：エビ曲、半直筒4、専用トップ煙突支えセット  
 生産国：日本  
 商品コード：12420B  
 JANコード：4934756105657  
 登録意匠：第1714379号  
 [ハゼ折り煙突専用]  
 [屋外専用]



WEB限定

### 煙突との接触によるやけど等を防ぐ ステンレス煙突ガード TS-560

しっかりとした作りの煙突ガードです。  
 煙突に取り付けてご使用ください。

サイズ：φ180xH560mm  
 対応径：φ60～φ120mm  
 材質：ステンレスSUS430  
 付属品：アタッチメント4 (※)  
 生産国：日本  
 商品コード：12345  
 JANコード：4934756105473  
 登録意匠：第1712736号



### 耐熱黒塗装を施しツートンカラーで仕上げた特別仕様の煙突ガードです ステンレス 煙突ガード TS-560 [Black Edition]

しっかりとした作りの煙突ガードです。  
 煙突に取り付けてご使用ください。

サイズ：φ180xH560mm  
 対応径：φ60～φ120mm  
 材質：ステンレスSUS430  
 付属品：アタッチメント4 (※)  
 生産国：日本  
 商品コード：12345B  
 JANコード：4934756105503  
 登録意匠：第1712736号

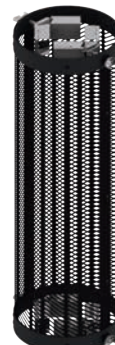

※アタッチメント金具を使うことでφ60mm以上の煙突に対応

3面ガラス窓、煙突、支え金具付  
コンパクトサイズながら400mmの薪が使える  
**ステンレスストーブコンロセット  
APS-48DX**

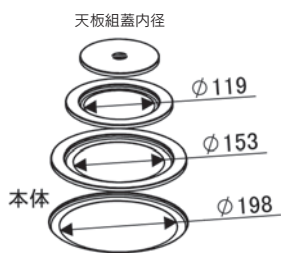

本体サイズ：W280xD480xH445(煙突含：D655xH1830)mm  
材質：本体 ステンレスSUS430 脚鉄  
重量：6.9kg(本体のみ：4.6kg)  
煙突径：φ100mm  
最大薪長さ：400mm  
付属品：エビ曲、専用半直筒3、専用トップ、脚4、煙突支えセット一式(脚2本)  
生産国：日本  
商品コード：12382  
JANコード：4934756105152  
〔ハゼ折り煙突専用〕  
〔屋外専用〕



WEB限定

耐熱黒塗装を施しツートンカラーで仕上げた  
特別仕様のAPS-48DXです  
**ステンレスストーブコンロセット  
APS-48DX [Black Edition]**

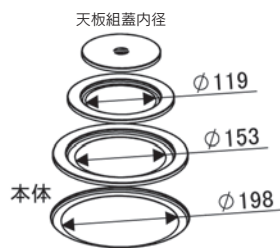

本体サイズ：W280xD480xH445(煙突含：D655xH1830)mm  
材質：本体 ステンレスSUS430 脚鉄  
重量：6.9kg(本体のみ：4.6kg)  
煙突径：φ100mm  
最大薪長さ：400mm  
付属品：エビ曲、専用半直筒3、専用トップ、脚4、煙突支えセット一式(脚2本)  
生産国：日本  
商品コード：12382B  
JANコード：4934756105169  
〔ハゼ折り煙突専用〕  
〔屋外専用〕



薪ストーブと煙突と一緒に収納できる巾着式バッグ  
**薪ストーブ収納バッグ B00090BK**

本体サイズ：W550xD400xH400mm  
材質：ポリエステル  
生産国：中国  
商品コード：501111005  
JANコード：4934756105190

AF-60、AF-52、AS-60、ASW-60B、  
APS-48DX、APS-52BG、RS-41など  
各種薪ストーブを収納可能



APS-48DX収納例



RS-41収納例



# アウトドア用薪ストーブ

## 屋外での使用に便利な煙突付セット ステンレス時計1型ストーブセット ASS-60

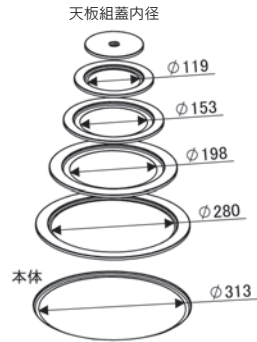

本体サイズ：W400xD600xH345 (煙突含：H1300) mm  
 材質：ステンレスSUS430  
 重量：6.6kg  
 煙突径：φ106mm  
 最大薪長さ：500mm  
 付属品：エビ曲、半直筒2、専用トップ、二つ割  
 生産国：日本  
 商品コード：12287  
 JANコード：4934756001034  
 (ハゼ折り煙突専用)  
**(屋外専用)**



## 収納バッグ付、レジャーやいざという時に便利 ストーブコンロセット APS-52BG

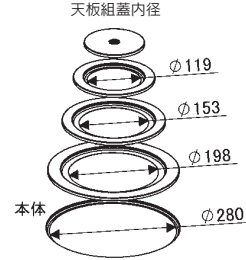

本体サイズ：W390xD520xH493 (煙突含：D740×H1388) mm  
 材質：鉄  
 重量：7.9kg  
 煙突径：φ106mm  
 最大薪長さ：450mm  
 付属品：エビ曲、半直筒2、専用トップ、脚4、収納バッグ  
 生産国：日本  
 商品コード：12387  
 JANコード：4934756105268  
 (ハゼ折り煙突専用)  
**(屋外専用)**



## 持ち運びがしやすい取手付き クッキングストーブ RS-41

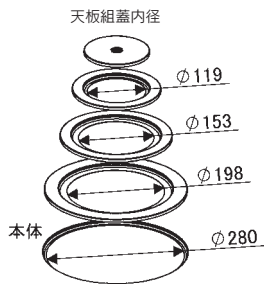

本体サイズ：φ350xH425 (煙突含：940) mm  
 材質：鉄  
 重量：6kg  
 付属品：エビ曲、半直筒、T笠、目皿  
 煙突径：φ100mm  
 生産国：日本  
 商品コード：12380  
 JANコード：4934756982029  
 (ハゼ折り煙突専用)  
**(屋外専用)**



## 肉にムラなく火を通し、美味しく焼き上げる極厚鉄板 薪ストーブにセットして使用できます 薪ストーブ用ステーキ鉄板

本体サイズ：φ225xT4.5mm  
 材質：鉄  
 生産国：日本  
 商品コード：12570  
 JANコード：4934756105213



WEB限定

## ストーブの天板で焼き芋づくり！ 遠赤外線と適温加熱構造で美味しく焼き上げます オリジナル焼き芋器

本体サイズ：φ240xH165mm  
 材質：鉄  
 付属品：温度計  
 生産国：日本  
 商品コード：12690  
 JANコード：4934756105145



焼きトウモロコシ、焼きジャガイモ  
などの調理にも使用できます



NEW

### ホンマ製作所の薪ストーブ最小モデル 時計型薪ストーブミニ

- ・煙突は本体内にすべて収納可能、かさばらないコンパクトサイズ
- ・煙をクリーンにする二次燃焼機能付
- ・小型でも35cmの薪が入り、天板で煮炊きができます

本体サイズ：W330xD410xH338（煙突含：H1990）mm  
 材質：鉄  
 重量：約4.8kg（本体のみ：約3.5kg）  
 煙突径：φ80mm  
 最大薪長さ：350mm  
 燃焼方式：二次燃焼式  
 付属品：専用L300直筒6、専用トップ  
 生産国：日本

〔屋外専用〕

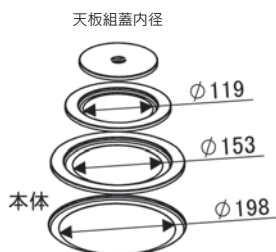

●グリーン

**AF-40GR**

商品コード：40100GR  
 JANコード：4934756106289

●グレー

**AF-40GY**

商品コード：40100GY  
 JANコード：4934756106296

●ブラック

**AF-40BK**

商品コード：40100BK  
 JANコード：4934756106272

NEW

### 薪、木炭、豆炭、練炭などの燃料が使用可能。小型でも二次燃焼機能付！防災やアウトドアなどで活躍 マルチストーブ



ブラウン



グレー

使用燃料：薪、木炭、豆炭、練炭等  
 本体サイズ：W175xD185xH205~225mm  
 材質：鉄、ステンレスSUS430  
 重量：約1.4kg  
 燃焼方式：二次燃焼式  
 生産国：日本

〔屋外専用〕



着脱式の蓋の上に鍋等を置けます

●ブラウン

**AC-18BW**

商品コード：40001BW  
 JANコード：4934756106234

●グレー

**AC-18GY**

商品コード：40001GY  
 JANコード：4934756106227

### 昭和レトロな小型チリトリ 灰取り

材質：ステンレスSUS430  
 生産国：日本

大  
 本体サイズ：W245xD185xH28mm  
 商品コード：17006  
 JANコード：4934756104872

中  
 本体サイズ：W200xD160xH28mm  
 商品コード：17007  
 JANコード：4934756104889

小  
 本体サイズ：W180xD130xH28mm  
 商品コード：17008  
 JANコード：4934756104896



### シンプルで使いやすい灰かき棒 灰かき棒L600

本体サイズ：L600mm  
 材質：鉄  
 生産国：日本  
 商品コード：17005  
 JANコード：4934756104865



# 鋳物製薪ストーブ HTCシリーズ

上質なスタイルと高機能を備える  
本格鋳物製薪ストーブ、  
HTCシリーズ。

使いやすいコンパクトサイズ

## HTC-50TX



本体サイズ：W524xD375xH586mm  
材 質：鋳鉄  
重 量：94kg  
梱包重量：105kg  
煙 突 径：φ120mm  
最大薪長さ：400mm  
最大熱出力：約9.3kW (MAX)  
暖 房 面 積：20~30坪  
燃 焼 方 式：二次燃焼式、輻射式  
付 属 品：温度計  
生 産 国：中国  
商品コード：501320500TX  
JANコード：4934756102113



※サイド扉付き  
※外気吸入加工可能  
(加工費別途、外気吸入ユニット別売)

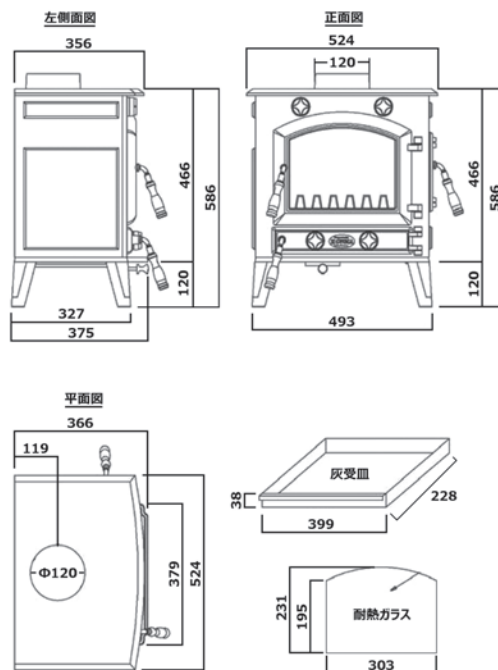

リビングや山小屋に

## HTC-60TX



本体サイズ：W583xD483xH634mm  
材 質：鋳鉄  
重 量：130kg  
梱包重量：145kg  
煙 突 径：φ150mm  
最大薪長さ：400mm  
最大熱出力：約16.3kW (MAX)  
暖 房 面 積：40~50坪  
燃 焼 方 式：二次燃焼式、輻射式  
付 属 品：温度計  
生 産 国：中国  
商品コード：501320600TX  
JANコード：4934756102120



※サイド扉付き  
※外気吸入加工可能  
(加工費別途、外気吸入ユニット別売)

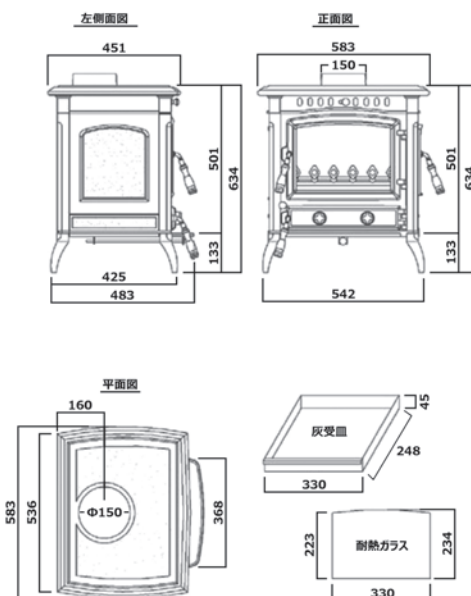

# 薪ストーブの炎で「こころ」も暖まる。

美しい仕上げと高い気密性を持つ、鋳物製薪ストーブの高級モデルです。

デザイナーによる特徴的で洗練されたスタイルは、洋室・和室を問わず空間を引き立てます。

燃焼効率の高い二次燃焼（クリーンバーン）方式を採用。クリーンな排煙と独特の美しい炎の揺らぎをお楽しみください。

## 洗練された人気機種

### HTC-80TX



本体サイズ：W680xD482xH691mm  
 材質：鋳鉄  
 重量：158kg  
 梱包重量：173kg  
 煙突径：φ150mm  
 最大薪長さ：450mm  
 最大熱出力：約17.4kW (MAX)  
 暖房面積：40～50坪  
 燃焼方式：二次燃焼式、輻射式  
 付属品：温度計  
 生産国：中国  
 商品コード：501320800TX  
 JANコード：4934756102144



※サイド扉付き  
 ※外気吸入加工可能  
 (加工費別途、外気吸入ユニット別売)

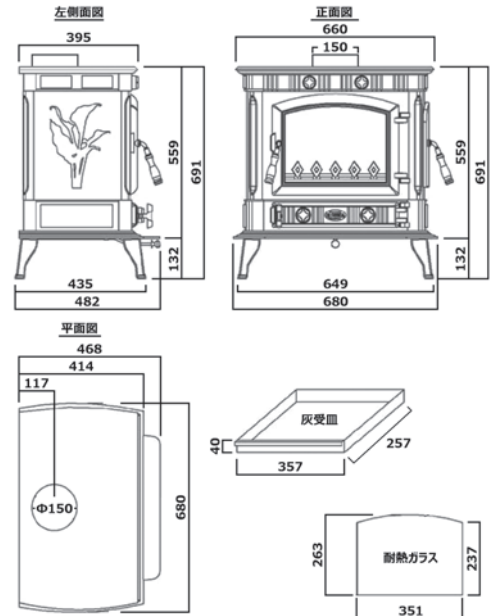

## 堂々たる最大機種

### HTC-90TX



本体サイズ：W742xD541xH734mm  
 材質：鋳鉄  
 重量：196kg  
 梱包重量：210kg  
 煙突径：φ150mm  
 最大薪長さ：500mm  
 最大熱出力：約18.0kW (MAX)  
 暖房面積：60～75坪  
 燃焼方式：二次燃焼式、輻射式  
 付属品：温度計  
 生産国：中国  
 商品コード：501320900TX  
 JANコード：4934756102151



※両サイド扉付き  
 ※外気吸入加工可能  
 (加工費別途、外気吸入ユニット別売)

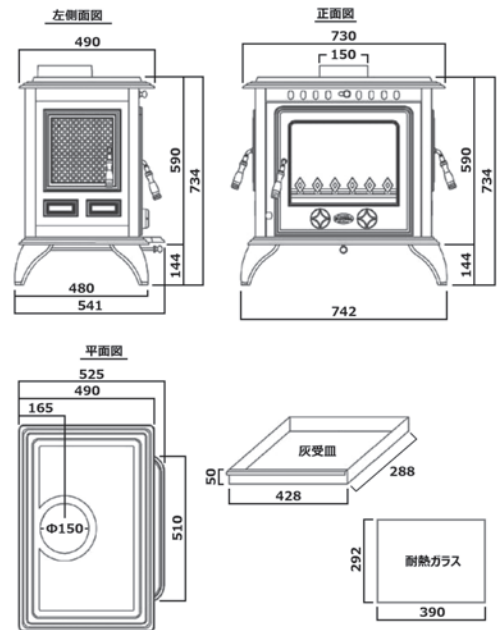

## 【オプション】 外気吸入仕様とその必要性

換気扇が回るリビング・ダイニングや厨房、換気システムの作動する高气密住宅

では室内気圧が外気より低くなることがあります。(負圧)

負圧の室内でストーブを使用すると「煙突側から燃焼空気を吸い、ストーブの空気取入口から煙を吐く」という吸排気の逆転現象が発生します。

ストーブに直接外気を取り入れることで負圧の影響を受けず、負圧が原因である排煙の逆流を防ぐことができます。

外気吸入を行う為には、下記の商品を購入時に必ずお申込みください。

### 外気吸入加工 (受注加工：納期4～6日)



商品コード：12919

※ 鋳物への穴あけ加工を行います

### 外気吸入ユニット



商品コード：12920

JANコード：4934756067030

## 外気吸入加工およびユニット セット内容と取付方法

※ アルミ蛇腹管は状況に応じてカットしてお使いいただけます。

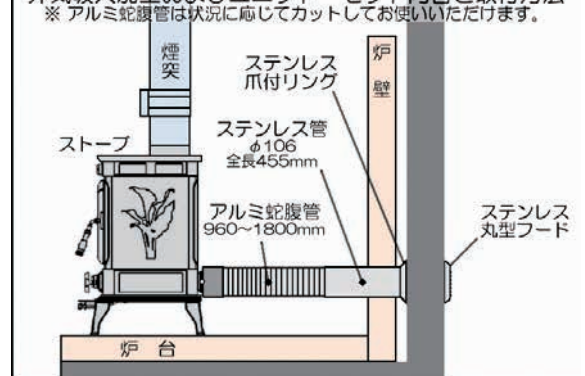

## コストパフォーマンスに優れた 人気の鋳物製薪ストーブ。



可愛らしくてもしっかり「あったかい」ストーブ

### MS-605TX

本体サイズ：W570xD300xH485mm  
 材質：鋳鉄  
 重量：57kg  
 梱包重量：62kg  
 煙突径：φ106mm  
 最大薪長さ：400mm  
 最大熱出力：約3.7kW (MAX)  
 暖房面積：10～15坪  
 燃焼方式：輻射式  
 付属品：温度計、中差アダプター  
 生産国：中国  
 商品コード：501012605TX  
 JANコード：4934756102007

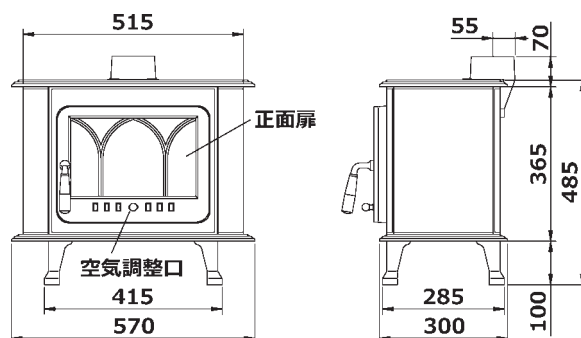

最大40センチの薪が使用可能

### MS-403TX

本体サイズ：W340xD565xH550mm  
 材質：鋳鉄  
 重量：58kg  
 梱包重量：65kg  
 煙突径：φ106mm  
 最大薪長さ：400mm  
 最大熱出力：約4.2kW (MAX)  
 暖房面積：10～15坪  
 燃焼方式：輻射式  
 付属品：温度計、中差アダプター  
 生産国：中国  
 商品コード：501012403TX  
 JANコード：4934756102014

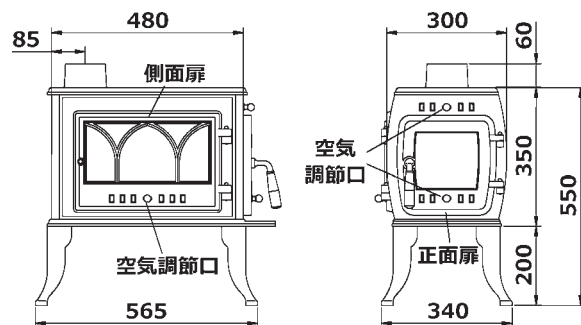

最大55センチの薪が使用可能

### MS-406TX

本体サイズ：W385xD700xH570mm  
 材質：鋳鉄  
 重量：88kg  
 梱包重量：91kg  
 煙突径：φ120mm  
 最大薪長さ：550mm  
 最大熱出力：約8.1kW (MAX)  
 暖房面積：20～25坪  
 燃焼方式：輻射式  
 付属品：温度計、中差アダプター  
 生産国：中国  
 商品コード：501012406TX  
 JANコード：4934756102021

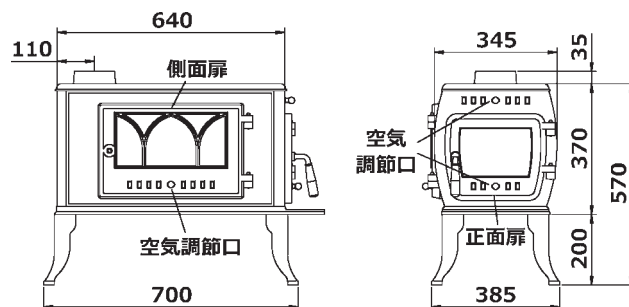



MSシリーズはベーシックな  
 鋳物製薪ストーブ。  
 初めてお使いになられる方、  
 お部屋のインテリアとしても最適です。  
 昔懐かしい、達磨ストーブも  
 取扱っております。



### 横型のベストセラー **MS-310TX**

本体サイズ：W580xD385xH650mm  
 材質：鋳鉄  
 重量：97kg  
 梱包重量：114kg  
 煙突径：φ150mm  
 最大薪長さ：400mm  
 最大熱出力：約10.5kW (MAX)  
 暖房面積：20~30坪  
 燃焼方式：輻射式  
 付属品：温度計、中差アダプター  
 生産国：中国  
 商品コード：501012310TX  
 JANコード：4934756102038

※外気吸入加工可能  
 (加工費別途、外気吸入ユニット別売)

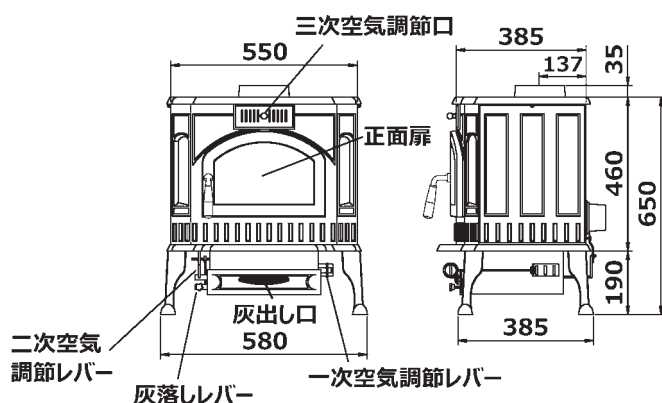

### 達磨ストーブの人気機種 **DM-700TX**

本体サイズ：W490xD565xH785mm  
 材質：鋳鉄  
 重量：55kg  
 梱包重量：61kg  
 煙突径：φ106mm  
 最大薪長さ：350mm  
 最大熱出力：約6.3kW (MAX)  
 暖房面積：20~25坪  
 燃焼方式：輻射式  
 付属品：温度計、中差アダプター  
 生産国：中国  
 商品コード：501012700TX  
 JANコード：4934756102076

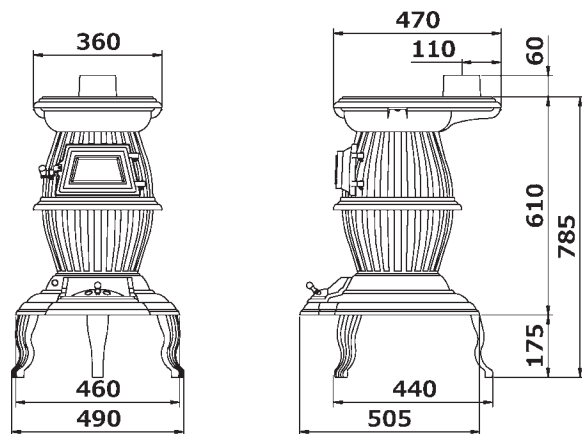

### 電気不要、ストーブの熱でファンが自動的に回転 ストーブの熱を効率的に室内循環できます **ガード付ストーブファン HL-800G**

本体サイズ：W170xD110xH170mm (持ち手含め：H180mm)  
 重量：620g  
 適正温度：90~320℃  
 材質：本体・ファン…アルミ  
 把手(持ち手)…ステンレス  
 ガード…鉄  
 生産国：本体・ファン・把手(持ち手)…中国  
 ガード…日本  
 商品コード：17004  
 JANコード：4934756104841

# 国産 高品質

## こだわりの国産鋼板製薪ストーブ。



改良を重ねて完成した高効率な二次燃焼構造を持ち、  
50センチの薪も使用できる国産高性能薪ストーブ

### HM-360

本体サイズ：W360xD560xH660mm  
 材質：鋼板  
 重量：90kg  
 煙突径：φ120mm  
 煙突位置：上部  
 最大薪長さ：500mm  
 最大燃出力：約8.1kW (MAX)  
 暖房面積：20～25坪  
 燃焼方式：二次燃焼式、輻射式  
 付属品：ストーブ温度計  
 生産国：日本  
 商品コード：12411  
 JANコード：4934756105183



※外気吸入ユニット取付可能  
 (外気吸入ユニット別売)  
 ※外気吸入キット取付可能  
 (外気吸入キット別売)

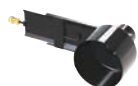

外気吸入キット

外気吸入を行うためには  
 外気吸入ユニット+外気吸入キットが必要です

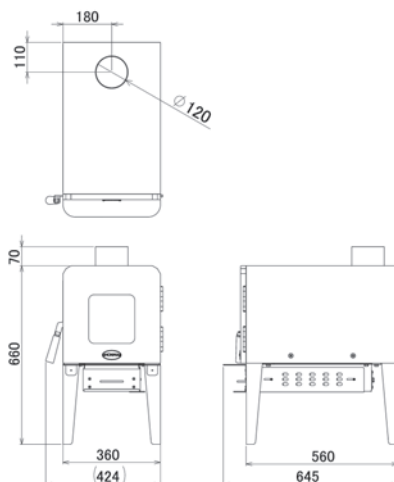

クリーンな排気が可能な三次燃焼システムと、  
 炉内調理が楽しめる広い火室が特長の国産  
 高性能薪ストーブ

### HM-680

本体サイズ：W680xD490xH700mm  
 材質：鋼板  
 重量：135kg  
 煙突径：φ150mm  
 煙突位置：上部  
 最大薪長さ：550mm  
 最大熱出力：約16.3kW (MAX)  
 暖房面積：40～50坪  
 燃焼方式：三次燃焼式、輻射式  
 付属品：ストーブ温度計、中差アダプター  
 生産国：日本  
 商品コード：12410  
 JANコード：4934756105039



※両サイド扉付き  
 ※外気吸入ユニット取付可能  
 (外気吸入ユニット別売)  
 ※外気吸入キット取付可能  
 (外気吸入キット別売)



外気吸入キット

外気吸入を行うためには  
 外気吸入ユニット+外気吸入キットが必要です

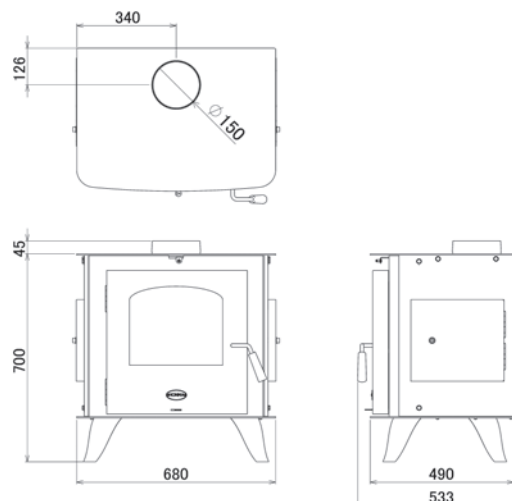

大きなガラスで揺らぐ魅力の炎。  
無駄のない燃焼と熱対流のADシリーズ。



## バルカン AD-2800

本体サイズ：W585xD463xH692mm  
 材質：鋼板  
 重量：95kg  
 梱包重量：104kg  
 煙突径：φ150mm  
 煙突位置：上部  
 最大薪長さ：450mm  
 最大熱出力：約14.0kW (MAX)  
 暖房面積：30~40坪  
 燃焼方式：二次燃焼式、輻射式、対流式  
 付属品：ストーブ温度計、黒6インチ150mm対応アダプター  
 生産国：中国  
 商品コード：501025280  
 JANコード：4934756102250

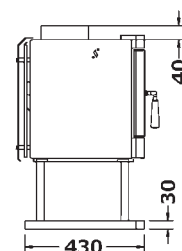
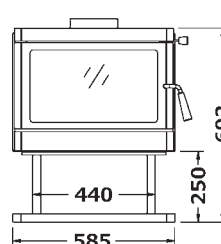
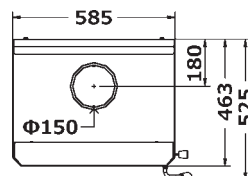

## バルカン AD-3000

本体サイズ：W640xD497xH741mm  
 材質：鋼板  
 重量：109kg  
 梱包重量：125kg  
 煙突径：φ150mm  
 煙突位置：上部  
 最大薪長さ：450mm  
 最大熱出力：約14.0kW (MAX)  
 暖房面積：30~40坪  
 燃焼方式：二次燃焼式、輻射式、対流式  
 付属品：ストーブ温度計、黒6インチ150mm対応アダプター  
 生産国：中国  
 商品コード：501025300  
 JANコード：4934756102175

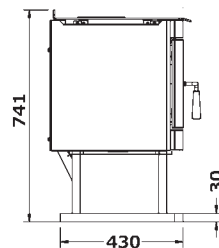
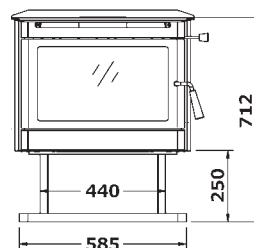
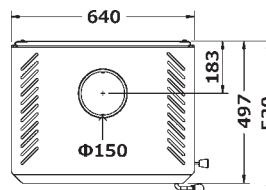

## バルカン AD-3600

本体サイズ：W769xD539xH859mm  
 材質：鋼板  
 重量：190kg  
 梱包重量：216kg  
 煙突径：φ150mm  
 煙突位置：上部  
 最大薪長さ：550mm  
 最大熱出力：約18.0kW (MAX)  
 暖房面積：60~70坪  
 燃焼方式：二次燃焼式、輻射式、対流式  
 付属品：ストーブ温度計、黒6インチ150mm対応アダプター  
 生産国：中国  
 商品コード：501025360  
 JANコード：4934756102182

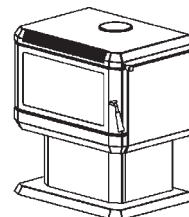
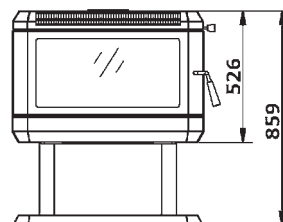
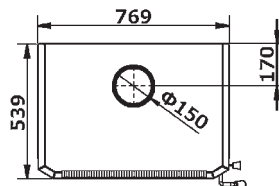

# ペレットストーブ



## ペレット・薪兼用ストーブ YFE-800

- ・薪とペレットどちらも使用できます。
- ・デザイナーによる円筒形デザインは日本的でノスタルジックな美しさ。
- ・排気をクリーンにする二次燃焼、便利な灰出し口付き。
- ・天板では煮炊きが可能。
- ・本体は蓄熱性の高い鋳物製  
表面の無数のリブにより蓄熱効果UP。
- ・新潟県の本社工場で1台1台丁寧に生産してお届けします。

紹介動画はコチラ ▶



本体サイズ：W480×D625×H800mm  
 材質：鋳鉄、ステンレス、鉄  
 重量：約140kg  
 煙突径：φ106mm  
 煙突位置：上部  
 ペレット容量：2.5kg  
 ペレット消費量：1.6～2.4kg/h（使用するペレットにより異なります）  
 ペレット最大熱効：約6.0kw（MAX）  
 最大薪長さ：350mm  
 薪最大熱出力：約9.0kw（MAX）  
 暖房面積：20～25坪  
 燃焼方式：二次燃焼式、輻射熱  
 付属品：ストーブ温度計  
 生産国：日本  
 商品コード：12403  
 JANコード：4934756105763

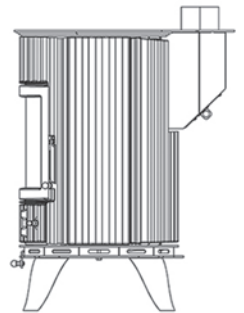
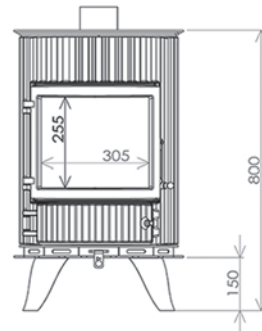
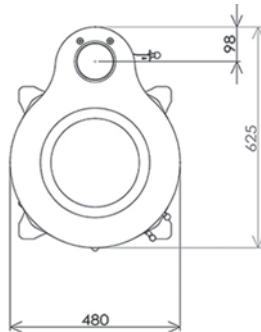

## スタイリッシュな灰入れ

### 灰入れ（丸型）

本体サイズ：φ280xH205mm  
 材質：鉄  
 重量：2.6kg  
 カラー：メタリックグレー  
 生産国：日本  
 商品コード：17010  
 JANコード：4934756105824



### 灰入れ（角型）

本体サイズ：W450xD245xH190mm  
 材質：鉄  
 重量：3.8kg  
 カラー：メタリックグレー  
 生産国：日本  
 商品コード：17011  
 JANコード：4934756105831



# Pellet Stove

円筒形の木質燃料“ペレット”が燃料のペレットストーブはエコで取扱い簡単。



## ペレット・薪兼用ストーブ ゆらぎ YFE-78

- ・丸い窓ガラスとハンドメイドの柔らかい質感が特徴的な外観。
- ・電気を使わないので、災害時、停電時も安心。
- ・ペレットでも薪でも2次燃焼でグリーンな排煙。
- ・揺らめくオーロラの炎を自在にコントロールできる。
- ・ストーブ天板は煮炊き可能。

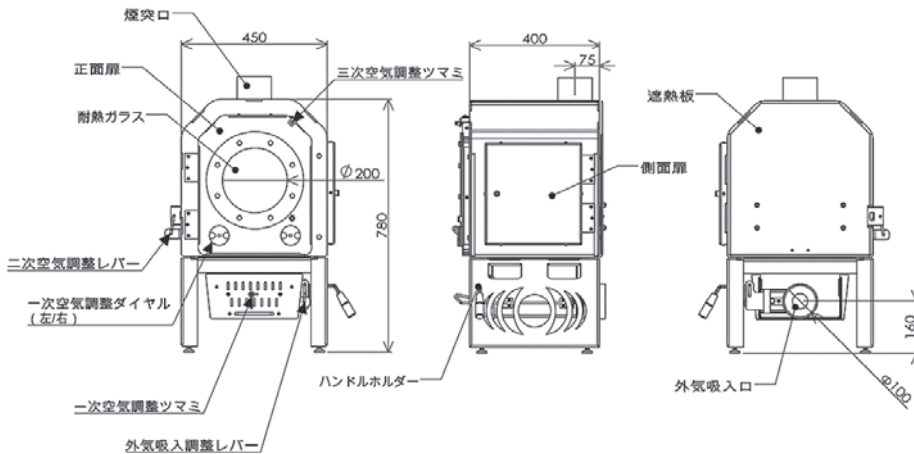

本体サイズ：W450×D400×H780mm  
材質：鋼板、ステンレス  
重量：86kg  
煙突径：φ106mm  
煙突位置：上部  
ペレット容量：2.5kg  
ペレット消費量：1.4~2.2kg/h (使用燃料により異なります)  
最大薪長さ：400mm  
最大熱出力：約6.0kW (MAX)  
暖房面積：15~20坪  
燃焼方式：輻射式、2次燃焼式  
付属品：ストーブ温度計  
生産国：日本  
商品コード：12400  
JANコード：4934756104780  
※外気吸入ユニット取付可能  
(外気吸入ユニット別売)



## 電気を使わないペレットストーブ YSP-650



使用燃料：ペレット  
本体サイズ：φ460xH650mm  
重量：18kg  
煙突径：φ120mm  
暖房面積：15~20坪  
ペレット容量：3kg  
燃焼時間：約1~1.5kg/h  
熱出力：5.8~7.0kW  
付属品：エビ曲、二つ割、スコップ  
生産国：日本  
商品コード：X0292  
JANコード：4934756102274  
(ハゼ折り煙突専用)

- ・1kgのペレット投入で約1時間燃焼
- ・薪ストーブと同様の煙突設置が必要
- ・内部パーツは交換可能

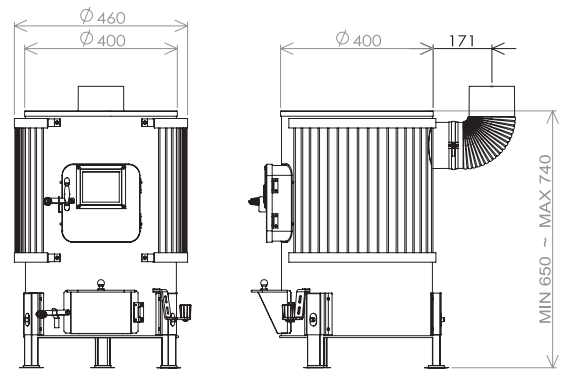

## 薪ストーブがペレットストーブに变身！ ペレット燃焼バスケット



**PB-300**  
本体サイズ：  
W300xD230xH120mm  
ペレット容量：約2.8kg  
(HTC-50TX用)  
商品コード：501508015  
(受注生産：納期7~10日)

**PB-340**  
本体サイズ：  
W340xD250xH120mm  
ペレット容量：約3kg  
(HTC-60TX、HTC-80TX、MS-310TX用)  
商品コード：501508016  
(受注生産：納期7~10日)

**PB-400**  
本体サイズ：  
W400xD250xH120mm  
ペレット容量：約3.8kg  
(HTC-90TX用)  
商品コード：501508017  
(受注生産：納期7~10日)

軽量で後始末が簡単な簡易カマド。  
剪定枝の有効活用、防災や行事にも。

使い勝手の良い多目的小型カマド  
**燃焼工房 AR-360**

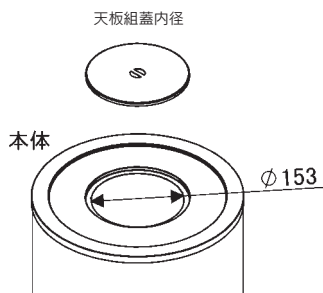

本体サイズ：φ360×H550(煙突含：1500)mm  
材質：鉄  
重量：6.5kg  
煙突径：φ100mm  
付属品：エビ曲、半直筒2、T笠、目皿  
生産国：日本  
商品コード：0417002  
JANコード：4934756103295  
〔ハゼ折り煙突専用〕  
〔屋外専用〕



剪定枝などを燃やして  
暖房・煮炊きできます  
錆びにくいステンレス製

**ステンレス燃焼工房 ARS-360**

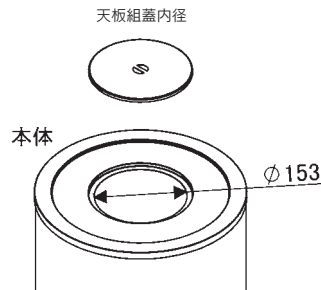

本体サイズ：φ360×H550(煙突含：1050)mm  
材質：ステンレスSUS430  
重量：5.8kg  
煙突径：φ100mm  
付属品：エビ曲、半直筒、専用丸トップ、目皿、灰かき棒  
生産国：日本  
商品コード：0417001  
JANコード：4934756104995  
〔ハゼ折り煙突専用〕  
〔屋外専用〕



取っ手付き！カマドの受け皿などに便利  
**万能トレー AM-500**

本体サイズ：φ510×H30mm  
材質：鉄  
重量：2kg  
生産国：日本  
商品コード：2650001  
JANコード：4934756103288



7升の羽釜もセットできる大型のカマド 炊出しや災害の備えに  
**大型カマド AM-51**

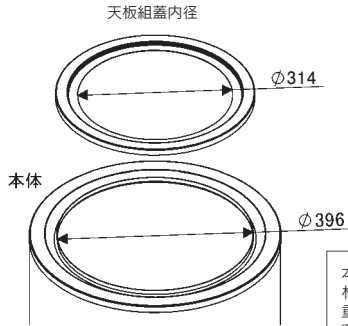

本体サイズ： $\phi 510 \times H450$ mm  
 材質：鉄  
 重量：7.9kg  
 対応アルミ羽釜：4升～7升  
 (335～387mm)  
 付属品：目皿  
 生産国：日本  
 商品コード：X0243  
 JANコード：4934756101680  
**〔屋外専用〕**



サビに強いステンレス製  
**ステンレス丸カマド AMS-41**

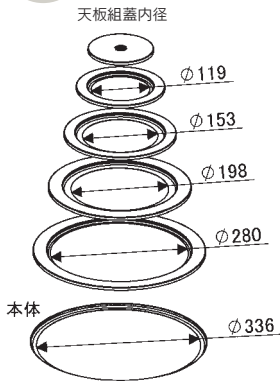

本体サイズ： $\phi 400 \times H360$ mm  
 材質：ステンレスSUS430  
 重量：3.8kg  
 対応アルミ羽釜：2合～4升  
 (128～335mm)  
 付属品：目皿  
 生産国：日本  
 商品コード：12284  
 JANコード：4934756103127  
**〔屋外専用〕**



組蓋式で色々な鍋に対応  
**丸カマド AM-41**

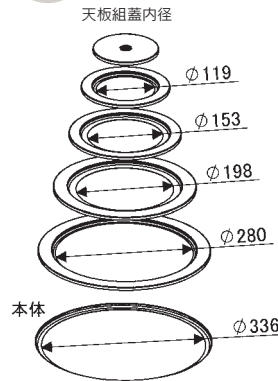

本体サイズ： $\phi 400 \times H360$ mm  
 材質：鉄  
 重量：3.8kg  
 対応アルミ羽釜：2合～4升  
 (128～335mm)  
 付属品：目皿  
 生産国：日本  
 商品コード：12295  
 JANコード：4934756954118  
**〔屋外専用〕**



底付なので地面を汚さず煮炊きできます  
**レジャーカマド RM-410**

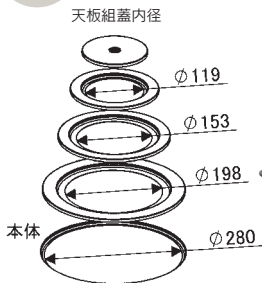

本体サイズ： $\phi 350 \times H420$ mm  
 材質：鉄  
 重量：3.5kg  
 対応アルミ羽釜：2合～2升3合  
 (128～270mm)  
 付属品：目皿  
 生産国：日本  
 商品コード：12381  
 JANコード：4934756982036  
**〔屋外専用〕**



煙突付の角カマド  
**角カマド AK-41**

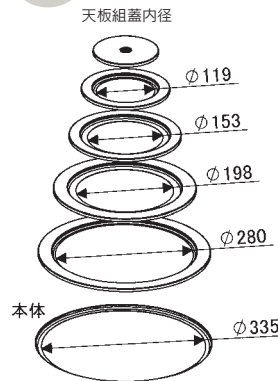

本体サイズ：W445xD406xH360(煙突含：940)mm  
 材質：鉄  
 重量：4.8kg  
 対応アルミ羽釜：2合～4升 (128～335mm)  
 煙突径： $\phi 100$ mm  
 付属品：エビ曲、半直筒、T笠、目皿  
 生産国：日本  
 商品コード：12360  
 JANコード：4934756944102  
**〔ハゼ折り煙突専用〕**  
**〔屋外専用〕**



## 最高温度800℃超え

## 煙が少ないガーデンストーブ

# Garden Stove HG - 410/510



二次燃焼で  
不完全燃焼防止!

燃焼補助筒で  
燃焼効率UP!

燃焼集約筒で  
高温燃焼!



ガーデンストーブ  
二次燃焼の様子

### ガーデンストーブ HG-410GR

(グリーン)

### ガーデンストーブ HG-410BK

(ブラック)

### ガーデンストーブ HG-510GR

(グリーン)

### ガーデンストーブ HG-510BK

(ブラック)

本体サイズ：φ410xH1020 (煙突含む 1950) mm  
材 質：本体=鉄、煙突=ステンレスSUS430  
重 量：13kg  
煙 突 径：φ106mm  
最大薪長さ：400mm  
燃 焼 方 式：二次燃焼式  
付 属 品：燃焼補助筒、HG-410用ロストル、半直筒φ106 2、ガーデンストーブ用トップφ106、φ106煙突用煙突受け金具、灰かき棒、角脚3、取っ手2  
生 産 国：日本

本体サイズ：φ510xH1140 (煙突含む 2545) mm  
材 質：本体=鉄、煙突=ステンレスSUS430  
重 量：19.4kg  
煙 突 径：φ120mm  
最大薪長さ：550mm  
燃 焼 方 式：二次燃焼式  
付 属 品：燃焼補助筒、HG-510用ロストル、半直筒φ120 3、ガーデンストーブ用トップφ120、φ120煙突用煙突受け金具、灰かき棒、角脚3、取っ手2  
生 産 国：日本

80  
タイプ

・HG-410GR (グリーン)  
商品コード：12270G  
JANコード：4934756105817

・HG-410BK (ブラック)  
商品コード：12270B  
JANコード：4934756105800



120  
タイプ

・HG-510GR (グリーン)  
商品コード：12271G  
JANコード：4934756105794

・HG-510BK (ブラック)  
商品コード：12271B  
JANコード：4934756105787



## 薪ストーブの安全性を高めます。

ポピュラーサイズ

### ステンレスストーブ台 AS-81

本体サイズ：W814xD564xH42mm  
内寸法：W800xD550xH29mm  
10mm断熱材入り  
材質：ステンレスSUS430  
生産国：日本  
商品コード：12340  
JANコード：4934756958109

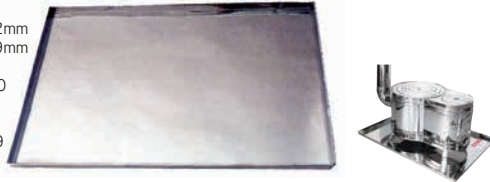

⚠️ 必ずストーブ台の下に  
不燃ボード・レンガ等を  
敷いてお使いください。

厚い断熱材入りの大きめサイズ

### ステンレスストーブ台 AS-50

本体サイズ：W935xD662xH80mm  
内寸法：W923xD650xH29mm  
50mm断熱材入り  
材質：ステンレスSUS430  
付属品：ストーブ脚受け皿4  
生産国：日本  
商品コード：12350  
JANコード：4934756100935



⚠️ 必ずストーブ台の下に  
不燃ボード・レンガ等を  
敷いてお使いください。

NEW

スタイリッシュなストーブ台

### 鋼板製ストーブ台 SD-780

本体サイズ：W770xD660xH70mm  
20mm断熱材入り  
重量：約12kg  
材質：鉄  
生産国：日本  
商品コード：14500  
JANコード：4934756105770



⚠️ 必ずストーブ台の下に  
不燃ボード・レンガ等を  
敷いてお使いください。

NEW

八角形の屋外用ストーブ台

### 屋外ストーブ台 SD-630

本体サイズ：W630xD630xH47(底面の足高さ17mm含む)mm  
内寸法：W625xD625mm  
材質：鉄  
生産国：日本  
商品コード：14510  
JANコード：4934756105848



⚠️ 屋外用です。  
屋内ではストーブ台として  
ご使用いただけません。

⚠️ 設置するストーブや  
地面の状態によって  
適切な過熱を行ってください。

## オリジナルストーブ炉台



### ブロック炉台 CB-300平台

本体サイズ：W1018xD1138xH35mm  
総重量：40kg  
材質：軽石、セメント、スチール  
生産国：日本  
商品コード：501314003  
JANコード：4934756067290  
〔メーカー直送〕  
受注生産：納期7～28日

⚠️ ブロック炉台の下に  
は、必ず不燃ボード  
を敷いてください。



### ブロック炉台 CB-350平台

本体サイズ：W1018xD1138xH35mm  
総重量：40kg  
材質：軽石、セメント、スチール  
生産国：日本  
商品コード：501314004  
JANコード：4934756067306  
〔メーカー直送〕  
受注生産：納期7～28日

⚠️ ブロック炉台の下に  
は、必ず不燃ボード  
を敷いてください。



### ブロック炉台 CB-300壁面用

本体サイズ：W1018xD1138xH1173mm  
総重量：80kg  
材質：軽石、セメント、スチール  
生産国：日本  
商品コード：501314006  
JANコード：4934756067320  
固定金具付き  
〔メーカー直送〕  
受注生産：納期7～28日

⚠️ ブロック炉台の下に  
は、必ず不燃ボード  
を敷いてください。



### ブロック炉台 CB-350壁面用

本体サイズ：W1018xD1138xH1173mm  
総重量：80kg  
材質：軽石、セメント、スチール  
生産国：日本  
商品コード：501314007  
JANコード：4934756067337  
固定金具付き  
〔メーカー直送〕  
受注生産：納期7～28日

⚠️ ブロック炉台の下に  
は、必ず不燃ボード  
を敷いてください。

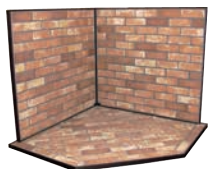

### ブロック炉台 CB-300コーナー型

本体サイズ：W1200xD1200xH1027mm  
総重量：130kg  
材質：軽石、セメント、スチール  
生産国：日本  
商品コード：501314009  
JANコード：4934756067351  
固定金具付き  
〔メーカー直送〕  
受注生産：納期7～28日

⚠️ ブロック炉台の下に  
は、必ず不燃ボード  
を敷いてください。

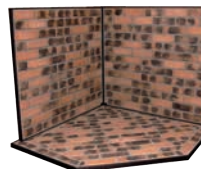

### ブロック炉台 CB-350コーナー型

本体サイズ：W1200xD1200xH1027mm  
総重量：130kg  
材質：軽石、セメント、スチール  
生産国：日本  
商品コード：501314010  
JANコード：4934756067368  
固定金具付き  
〔メーカー直送〕  
受注生産：納期7～28日

⚠️ ブロック炉台の下に  
は、必ず不燃ボード  
を敷いてください。

## 薪ストーブがより使いやすく、華やかに。



薪ストーブの横に… インテリア性の高い5点セット  
**ファイヤーセット ブラック D51032BK**

本体サイズ：H780mm  
セット内容：ほうき1、スコップ1、トング1、火掻き棒1  
生産国：中国  
商品コード：501012006  
JANコード：4934756019015



曲線が優美な省スペースタイプのツールセット  
**ファイヤーツールセット スリム T54031SNK**

本体サイズ：H780xW200xD200mm  
セット内容：ブラシ1、柄付きスコップ1、火掻き棒1、トング1  
生産国：中国  
商品コード：501211015  
JANコード：4934756104056



スタイリッシュデザインのツールセット  
**ファイヤーツールセット アーチ T15190SNK**

本体サイズ：H600xW260xD145mm  
セット内容：火ばさみ1、ブラシ1、柄付きスコップ1、火掻き棒1  
生産国：中国  
商品コード：501211014  
JANコード：4934756104049



気品のあるファイヤーセット  
**ファイヤーセット アンティーク D15080PK**

本体サイズ：H600mm  
セット内容：ほうき1、スコップ1、トング1、火掻き棒1  
生産国：中国  
商品コード：501211003  
JANコード：4934756100553



実用性の高い小型のファイヤーセット  
**ファイヤーセット ミニ D14034PK**

本体サイズ：H560mm  
セット内容：ほうき1、スコップ1、火掻き棒1  
生産国：中国  
商品コード：501211004  
JANコード：4934756100546



アイアンの質感が趣のある薪置き台  
**ファイヤーツール付きログラック T88090BK**

本体サイズ：H690xW500xD380mm  
セット内容：ブラシ1、スコップ1、火掻き棒1、トング1  
生産国：中国  
商品コード：5010120081  
JANコード：4934756104063  
※薪キャリアバッグがセット可能（別売）



灰取り用の2点セット  
**スコップ&ブラシセット D20000BK**

本体サイズ：W125xD370xH130mm  
生産国：中国  
商品コード：501211007  
JANコード：4934756100713



便利な薪ストーブアイテムセット  
**掃除4点セット (袋入れ)**

本体サイズ：H750mm  
セット内容：ほうき1、スコップ1、トング1、灰ならし1  
生産国：中国  
商品コード：501211005  
JANコード：4934756100669



灰の掻き出しにベストサイズのスコップ  
**灰スコップ A07881BK**

本体サイズ：H460xW130xD50mm  
生産国：中国  
商品コード：5012110071  
JANコード：4934756104087



燃焼を促進するノスタルジックな送風器  
**ふいご**

本体サイズ：W433xD200xH35mm  
生産国：中国  
商品コード：501211008  
JANコード：4934756100744



灰をしっかり保管  
**フタ付き灰バケツ A01562BK**

本体サイズ：H460xW350xD350mm  
生産国：中国  
商品コード：5012110061  
JANコード：4934756104070



金と黒の高級感  
**灰取りバケツ A01502PK**

本体サイズ：W350xD410xH330mm  
生産国：中国  
商品コード：501211006  
JANコード：4934756100720



ストーブ横の新置きに…定番のアイテム  
**ウッドバスケット B10000BK**

本体サイズ：W350xD490xH360mm  
生産国：中国  
商品コード：501012008  
JANコード：4934756019022



持ち運びに便利なバッグ付き  
**ウッドバスケットキャリーバッグ付 B87021BK**

本体サイズ：W560xD330xH470mm  
生産国：中国  
商品コード：501211029  
JANコード：4934756104988



シンプル＆モダンな薪置き台  
**ニューログラック B63040BK**

本体サイズ：H390xW435xD370mm  
生産国：中国  
商品コード：5010120082  
JANコード：4934756104094  
※薪キャリーバッグがセット可能（別売）



薪の運搬はこれで決まり！  
**薪キャリーバッグ B00020BK**

本体サイズ：H350xW600xD280mm  
生産国：中国  
商品コード：5012110111  
JANコード：4934756104100

※画像はイメージです。薪や軍手等は付属していません。



別売の薪キャリーバッグ B00020BKを  
セット可能です。



【平面】



開口：20 x 183mm

薪ストーブの調理に欠かせない専用スタンド  
**クッキンググレート CG-300**

●使用イメージ



本体サイズ：W305xD225xH80mm  
材質：鋳鉄  
重量：2.8kg  
対応機種：HTC-50TX、HTC-60TX、HTC-80TX、HTC-90TX、  
MS-310TX、AD-2800、AD-3000、AD-3600、  
HM-680  
生産国：中国  
商品コード：501320300R  
JANコード：4934756104698



リング型で薪を効率良く置けます  
**ログフープ A09010BK**

本体サイズ：φ1000mm（リング径）  
生産国：中国  
商品コード：501211012  
JANコード：4934756100706

※写真はイメージです

オリジナルストーブゲート（四方）  
**ストーブゲート #1104**



本体サイズ：W1100xD1100xH750mm  
材質：スチール製  
正面開閉扉付き  
※両サイドのフェンスは角度を変えられます（三面使用の場合）  
付属品：壁面固定金具4  
生産国：中国  
商品コード：501211023  
JANコード：4934756102915

オリジナルストーブゲート（四方）  
**ストーブゲート #1254**



本体サイズ：W1250xD1230xH800mm  
材質：スチール製  
正面開閉扉付き  
※両サイドのフェンスは角度を変えられません  
生産国：中国  
商品コード：501211024  
JANコード：4934756102922



ストーブ背後の熱を軽減できます  
**ストーブシールド ABS-800**

本体サイズ：W800xD350xH775mm  
カラー：メタリックグレー  
重量：4.2kg  
材質：鉄  
生産国：日本  
商品コード：12342  
JANコード：4934756105046

⚠️ 必ず不燃材料で別途炉壁・遮熱板を作り、本製品は補助的にご使用ください。



ストーブ背後の熱を軽減できます  
**ストーブシールド ABS-1200**

本体サイズ：W800（～1180）x D100xH980mm  
カラー：メタリックグレー  
重量：8.8kg  
材質：ステンレス  
生産国：日本  
商品コード：12341  
JANコード：4934756104858

⚠️ 必ず不燃材料で別途炉壁・遮熱板を作り、本製品は補助的にご使用ください。

## 薪ストーブ・煙突のメンテナンスに。



### 薪ストーブに欠かせない ストーブ温度計 #701

ストーブが適正温度で燃焼しているか確認できます。マグネット式でカンタンに取付け可能。

本体サイズ：W86xD10xH70mm  
計測温度：0~450℃（摂氏）  
生産国：中国（アメリカルトランド社）  
商品コード：501801001  
JANコード：0022624007012



### 耐熱ガラスなどに使用 ガスケットロープ φ6mm

ストーブの開閉部等に使用されているガラスファイバー製のロープです。

長さ：1m（パック）  
生産国：中国  
商品コード：501801007  
JANコード：4934756501015  
※アスベストは使用していません。



### ドアまわりなどに使用 ガスケットロープ φ8mm

ストーブの開閉部等に使用されているガラスファイバー製のロープです。

長さ：1m（パック）  
生産国：中国  
商品コード：501801009  
JANコード：4934756501022  
※アスベストは使用していません。



### ガスケットロープの取替え・固定に 耐火セメント ガスケット用 #77E

ストーブに使われているガスケットロープ（ガラスロープ）を鑄物に固定するための耐火セメント。（屋外不可）

容量：約68ml  
耐熱温度：1000度  
色：黒  
生産国：アメリカ（ルトランド社）  
商品コード：501801003  
JANコード：0022624005773



### 鑄物の目地補修に最適 耐火セメント 鑄物用 #77

鑄物と鑄物を接着・補修するときに便利で使いやすいチューブ入り耐火セメント。目地や隙間を埋めて気密を高めます。（屋外不可）

容量：約68ml  
耐熱温度：1000度  
色：黒  
生産国：アメリカ（ルトランド社）  
商品コード：501801005  
JANコード：0022624000778



### 補修・メンテナンスに 耐火セメント 鑄物用 #64

大容量で耐火レンガの補修にも使えます。（屋外不可）

容量：約473ml  
耐熱温度：1000度  
色：黒  
生産国：アメリカ（ルトランド社）  
商品コード：501801010  
JANコード：0022624000648



### がんこな汚れもしっかり落とします コンディショニングガラスクリーナー #84

乾いた布やタワールにクリームを適量取りガラスを磨いてください。汚れがガラスに再付着しにくくなる表面保護シリコン成分配合。研磨剤が入っていますので擦りすぎにご注意ください。

容量：約236ml  
生産国：アメリカ（ルトランド社）  
商品コード：501801024  
JANコード：0022624000846



### 耐熱ガラスの汚れ落とし ガラスクリーナー #82

ガラス内側に付着した煤、タールを落とすためのクリーナーです。使い易いスプレー式

容量：約946ml  
生産国：アメリカ（ルトランド社）  
商品コード：501801004  
JANコード：0022624000822



### 煙突内のタールを硬化して落としやすくします 煙突クリーナー #98

便利な煙突掃除パウダー。付属のカップ1杯を火室に投入すると煙道内のスス・タールを剥離させます。オキ火の時に使用してください。

容量：約900g（計量カップ付）  
生産国：中国（アメリカルトランド社）  
商品コード：501801025  
JANコード：0069609212122  
※ワイヤーブラシと併用してお使いください。



### 薪・ペレットストーブ用着火剤 ファイヤースターター #50C

リサイクル木材を使用した自然にやさしい焚付け用着火剤です。嫌な臭いも無く、マッチでカンタンに着火します。

容量：1箱24片入り  
（1片燃焼時間約10分）  
生産国：アメリカ（ルトランド社）  
商品コード：501801019  
JANコード：0022624003502



### 雨じまいの箇所に 耐熱シリコンシーラント #76A

屋外の煙突周り、メガネ板などから雨が入り込まないようにコーキング。

容量：約79ml チューブ入り  
耐熱温度：約260度  
色：黒  
生産国：アメリカ (ルトランド社)  
商品コード：501801015  
JANコード：0022624001768



### コーキングガン対応 耐熱シリコンシーラント #76

コーキングガンに取り付けて使用。屋根やフラッシングの広範囲に。

容量：約304ml カートリッジ  
耐熱温度：約260度  
色：黒  
生産国：アメリカ (ルトランド社)  
商品コード：501801016  
JANコード：0022624000761



### 薪ストーブの必需品！ 革製ストーブグローブ #702

丈夫で耐熱性に優れた本革仕様。裾が長いので手首まで覆うことができ、薪をくべる時やストーブの操作時に便利。

材質：牛革 (裏地：綿)  
サイズ：フリーサイズ (長さ約33cm)  
生産国：中国 (アメリカルトランド社)  
商品コード：501801020  
JANコード：0022624007029



### 鋳物表面の保護、防錆 ストーブポリッシュ #70

黒いペースト状のワックスで鋳物の表面のツヤを出して保護します。

容量：約79ml チューブ入り  
色：黒  
生産国：アメリカ (ルトランド社)  
商品コード：501801014  
JANコード：0022624000709



### 耐熱温度600℃ 耐熱ストーブペイント

ストーブ用の耐熱ペイント。

容量：約500ml 缶入り  
生産国：日本 (オリジナル商品)  
商品コード：501205003  
JANコード：4934756100461



### 薪ストーブ、煙突の補修用耐熱塗料 ワンタッチスプレー艶消黒

容量：300ml  
耐熱温度：650℃  
生産国：日本  
商品コード：501205002  
JANコード：4934756102892



### レーザー照射で対象の温度を計測 ストーブや煙突周りの安全対策に役立ちます 非接触型温度計 MT-7

計測範囲：-50~500℃  
電源：単4型電池2本  
生産国：台湾  
商品コード：501606002  
JANコード：4986702202255



### 虹色の炎が楽しめます レインボーフレームスティック #715S

ストーブ内に投入するだけで虹色に炎が変化します。(イベントに最適)

容量：約41g (1.45 oz)  
生産国：アメリカ (ルトランド社)  
商品コード：501801021  
JANコード：0022624197157



●使用イメージ



### 薪焚き人の必需品！ 薪含水計 EM-4806

本体サイズ：W40xD20xH80mm  
重量：50g (電池含む)  
使用電源：アルカリボタン電池 (LR44) 4個  
測定モード (計測範囲)  
薪・木材 (6~42%)  
コンクリート・モルタル (0.2~2.0%)  
温度計 (摂氏) (0~40℃)  
生産国：中国  
商品コード：501809001  
JANコード：4934756104476



品名	規格	サイズ (mm)	JANコード		品名	規格	サイズ (mm)	JANコード	
			商品コード	商品コード				商品コード	商品コード
ネジ付ワイヤーブラシ	100ミリ	φ 100用	4934756105459	501806000	煙突掃除棒4本セット	900mm×4本 (ネジなし ワイヤーブラシ用 アダプター付き)		4934756103103	X0314
	4.0インチ	φ 106用	4934756040125	501806001					
	4.5インチ	φ 120用	4934756045113	501806002					
	6.0インチ	φ 150用	4934756051176	501806003					
ワイヤーブラシ	3.5寸	φ 106用	4934756035015	501806004	煙突掃除棒	900mm 1本		4934756103110	X0313
	4.0寸	φ 120用	4934756040026	501806005					
	5.0寸	φ 150用	4934756051107	501806006					
					煙突掃除器	めつき鋼線φ3mm×6m (ネジなし ワイヤーブラシ用 アダプター付き) 商品サイズ:φ350xH20mm		4934756106456	17009

# 煙突について



煙突は薪ストーブを設置するうえで特に重要です。  
適切に設置しないとストーブの燃焼に支障が出たり、  
煙道内に煤やタールがたまりやすくなるなどの悪影響が出てきます。

当社では**ハゼ折り煙突**と**溶接煙突**の2タイプの煙突をご用意しております。  
設置環境に合わせて、安全にご使用いただけるよう施工してください。

## 幅広い用途で使えるリーズナブルな定番煙突 ハゼ折り煙突シリーズ…………… P28～

軽くて取り付けの容易な、普及型の煙突です。安全性、機能性ともに日本の住宅にマッチするお求め易い煙突シリーズ。  
**溶接煙突との互換性はございませんのでご注意ください。**

### ハゼ折り煙突 シングル



【材厚】 ステンレス 0.3mm  
黒耐熱 0.4mm

直筒 半直筒 スライドL・S エビ曲45° エビ曲90° T曲 H笠

### ハゼ折り煙突 二重



【材厚】 ステンレス 0.4mm  
黒耐熱 0.4mm

二重直筒 二重直筒L600 二重半直筒 二重エビ曲45° 二重T曲 スーパートップ

ステンレス



二重煙突

シングル煙突

黒耐熱



二重煙突

シングル煙突

	シングル	二重
材質	SUS430ステンレス ハゼ折り	SUS430ステンレス ハゼ折り
仕様	正挿し式 排煙側 ↑ ↓ ストープ側	正挿し式 空気層断熱 排煙側 ↑ ↓ ストープ側

# 国産の、薪ストーブ専用高耐久・高性能煙突

## 溶接煙突シリーズ ..... P34~

ハゼ折り煙突よりも耐食性・耐久性に優れたこだわりの薪ストーブ煙突です。  
 タール漏れしない逆挿し仕様、煙突の堅牢なつくりは薪ストーブの魅力を完全に引き出します。  
 寒冷地には、二重断熱煙突を使用した煙突設置をお勧めいたします。

ハゼ折り煙突との互換性はございませんのでご注意ください。



### 溶接煙突 シングル

【材厚】 ステンレス 0.5mm  
 黒耐熱 0.5mm



スーパー直筒    スーパー半直筒    スーパースライドL・S    スーパーエビ曲45°    スーパーエビ曲90°    スーパー自在曲45°    スーパー自在曲90°    スーパーT曲

### 溶接煙突 接続部材



日本製二重断熱煙突用インアダプター

### 溶接煙突 二重

【材質】 黒耐熱 0.5mm  
 ※黒耐熱塗装品のみのご用意となります



日本製二重断熱煙突直筒 200・300・500・1000    日本製二重断熱煙突T曲90°    日本製二重断熱煙突エビ曲30°    日本製二重断熱煙突エビ曲45°    日本製二重断熱煙突用スリムトップ

二重煙突は優れた保温性で煤の付着を軽減。  
 水の侵入をも防ぐ、堅牢で美しい仕上げ。

黒耐熱



日本製二重断熱煙突

	シングル	二重
材質	SUS304ステンレス TIG溶接	SUS304ステンレス TIG溶接
仕様	・逆挿し式 排煙側 ↑ ↓ ストープ側	・ロック式 ・断熱材（セラミックファイバーブランケット）入り 排煙側 ↑ ↓ ロック ストープ側

# ハゼ折り煙突 設置ガイド

**警告** P28~29 に明記された内容を順守すること。  
**警告** 順守されない場合、低温炭化による火災や排煙の逆流等が発生するおそれがあります。

●…シングル煙突  
 ●…二重煙突

## 屋根出し設置

フラッシングという部材を用いた一般的な煙突屋根出し設置です。屋根を抜くため、施工においては雨仕舞いが非常に重要になります。煙がまっすぐ抜ける為、排気効率に優れた設置方法です。しかし、ストーブの熱も煙と一緒に煙突から排気されてしまうので、ダンパーを使って排気効率を調節しましょう。

必要に応じ荷重対策を行ってください

## 壁出し設置

壁出し設置は施工が容易なため、DIYでは最もポピュラーな設置方法です。

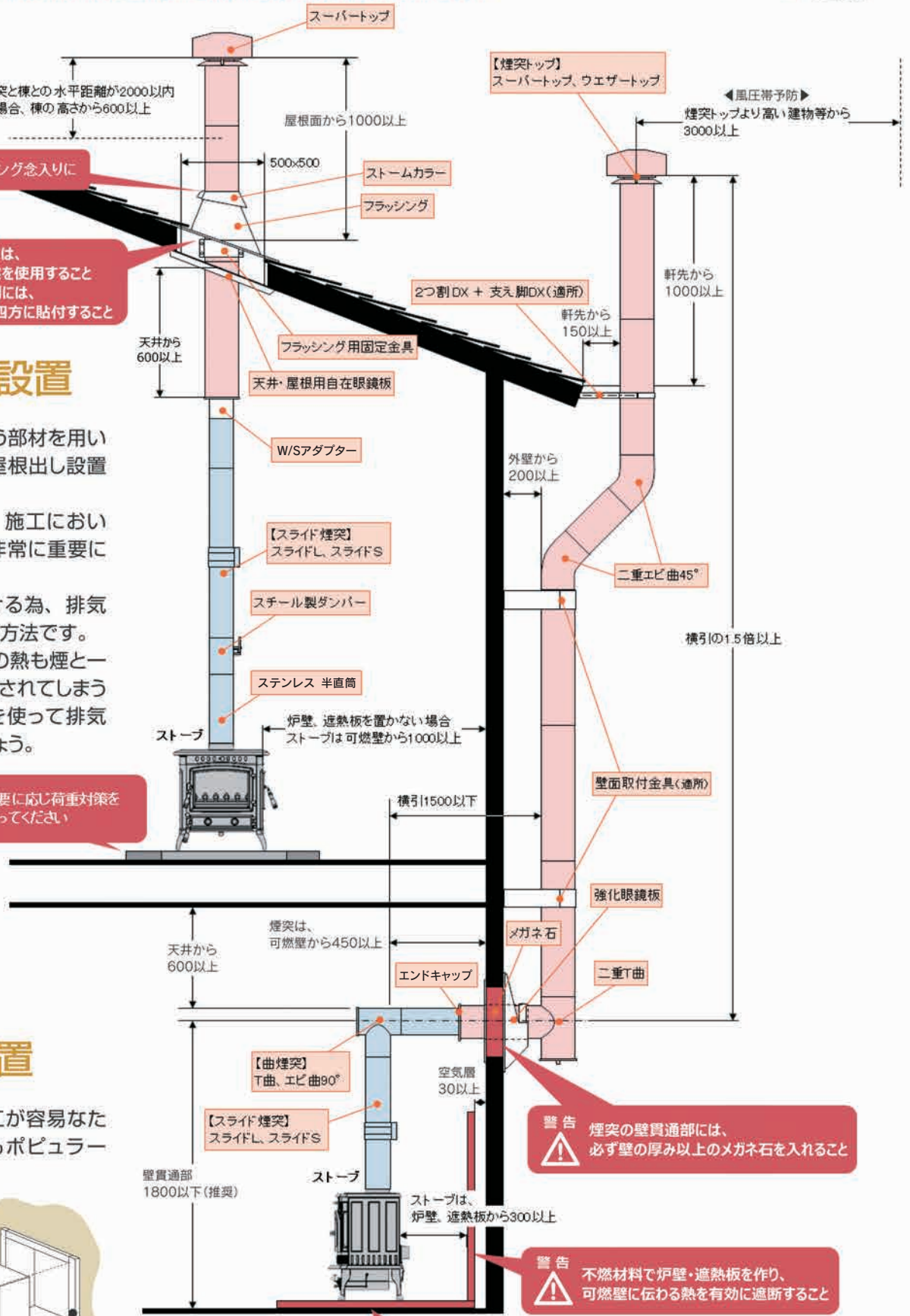
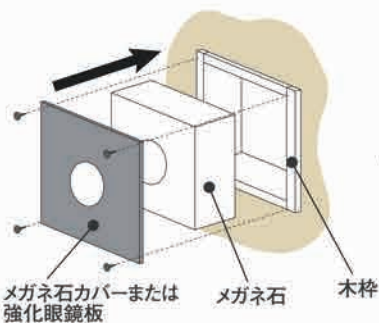



角煙道内には、必ず二重煙突を使用すること  
角煙道の内側には、不燃ボードを四方に貼付すること

## 屋根出し 角煙道設置

屋根出し設置は左ページのフラッシング設置のほかに、角煙道による2通りの方法があります。  
角煙道の造作が必要になり設置コストが高めになりますが、美観に優れた設置スタイルです。

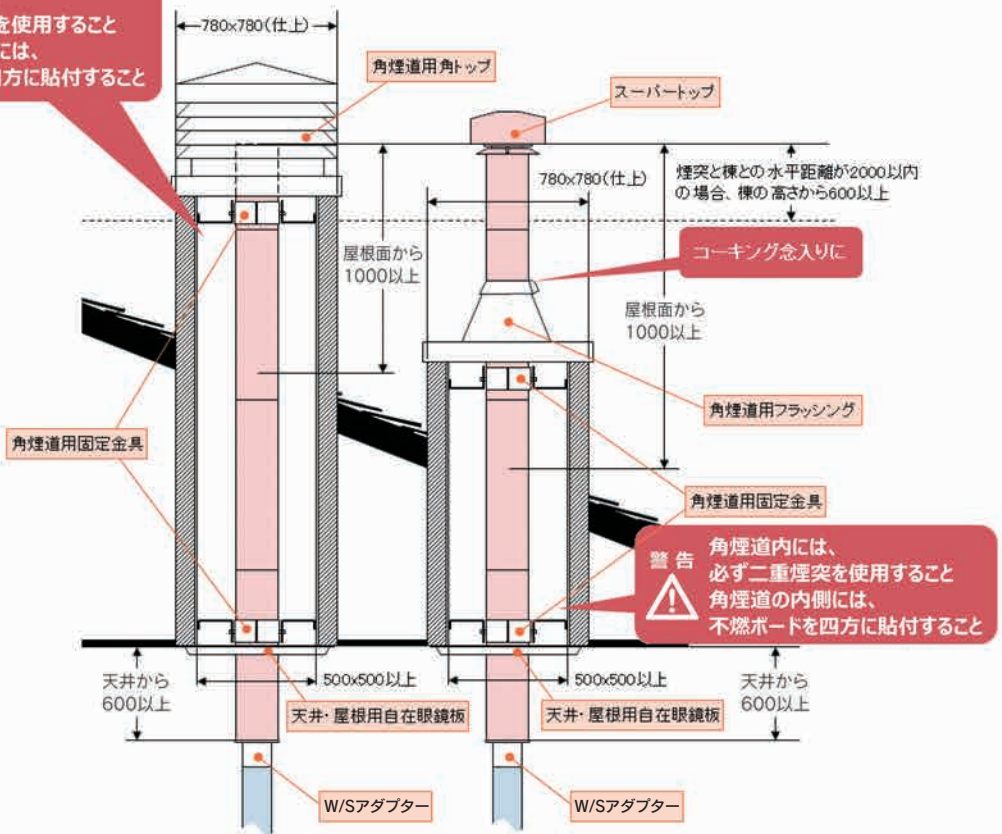

## シングル煙突 壁出し設置

シングル煙突のみで壁出し設置することも可能です。シングル煙突は軽量で取扱いやすく、設置コストも最小限に抑えることができますが、二重煙突を使用した設置よりも煙突掃除の回数が増えるなどデメリットがありますのでご注意ください。  
こまめに煙突のメンテナンスを行いましょ。

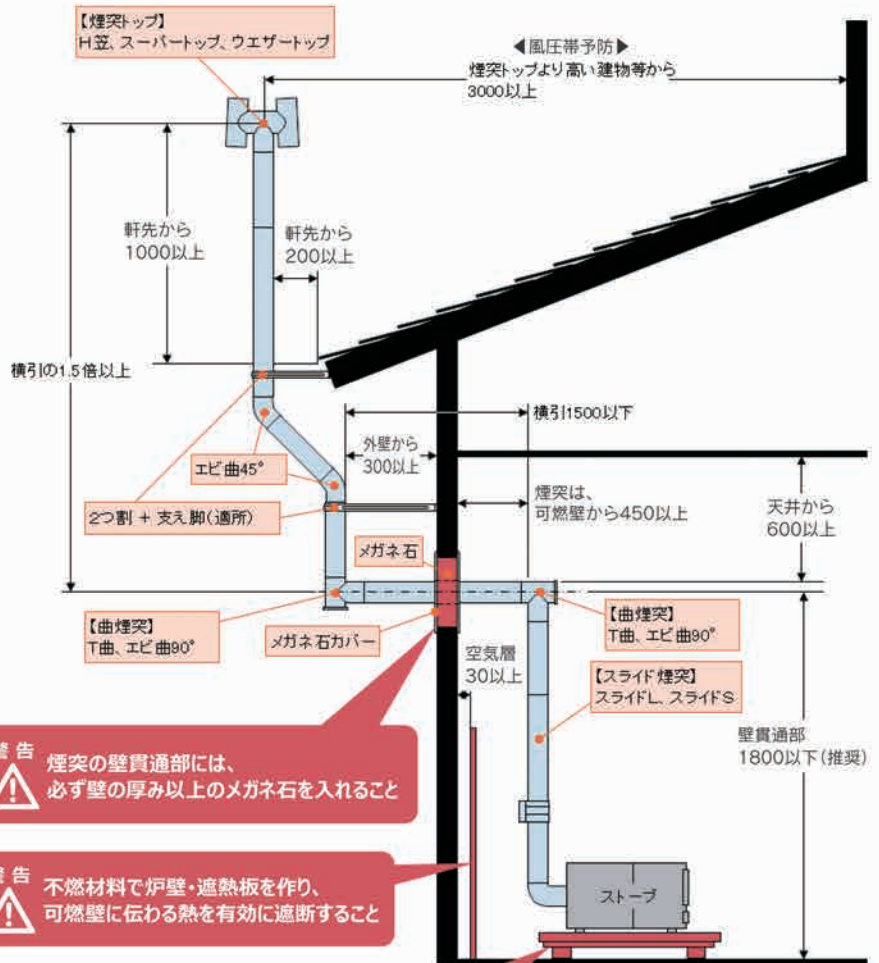

警告 煙突の壁貫通部には、必ず壁の厚み以上のマグネ石を入れること

警告 不燃材料で炉壁・遮熱板を作り、可燃壁に伝わる熱を有効に遮断すること

警告 不燃材料で炉台・ストーブ台を作り、可燃床に伝わる熱を有効に遮断すること

安全性の確認は、正確な温度計測ができる非接触型温度計がおすすめ



非接触型温度計  
MT-7 …… P23





# ハゼ折り煙突 (シングル煙突)

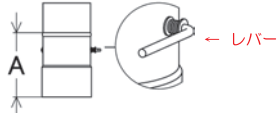
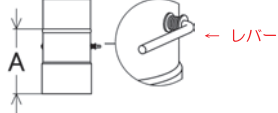
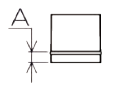
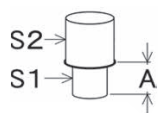

品名 (製品図)	規格	サイズ (mm)	【ステンレス】	【黒耐熱塗装】
			JANコード 商品コード	JANコード 商品コード
ステンレス 直筒 	φ100	A = 830	4934756410010 12016	- -
	φ106	A = 830	4934756310617 12000	4934756021018 12720
	φ120	A = 830	4934756312017 12042	4934756021216 12730
	φ150	A = 790	4934756915010 12075	4934756021513 12740
ステンレス 半直筒 	φ100	A = 375	4934756410027 12017	- -
	φ106	A = 375	4934756310624 12001	4934756021025 12721
	φ120	A = 375	4934756312024 12043	4934756021223 12731
	φ150	A = 335	4934756915027 12076	4934756021520 12741
ステンレス スライドS 	φ106	A = 320 ~ 450	4934756101581 14001	4934756101611 14004
	φ120	A = 320 ~ 450	4934756101598 14002	4934756101628 14005
	φ150	A = 320 ~ 450	4934756101604 14003	4934756101635 14006
ステンレス スライドL 	φ106	A = 700 ~ 1100	4934756061069 12957	4934756061090 12967
	φ120	A = 700 ~ 1100	4934756061076 12958	4934756061106 12968
	φ150	A = 700 ~ 1100	4934756061083 12959	4934756061113 12969
ステンレス エビ曲90° 	φ100	A = 130 B = 66	4934756410034 12018	- -
	φ106	A = 156 B = 76	4934756310631 12002	4934756021032 12722
	φ120	A = 171 B = 91	4934756312031 12044	4934756021230 12732
	φ150	A = 242 B = 127	4934756915034 12077	4934756021537 12742
ステンレス エビ曲45° 	φ100	A = 106 B = 43	4934756100881 12480	- -
	φ106	A = 120 B = 38	4934756971269 12182	4934756021070 12726
	φ120	A = 128 B = 47	4934756061052 12227	4934756021278 12736
	φ150	A = 176 B = 57	4934756061649 12228	4934756021575 12746
ステンレス T曲 	φ100	A = 139 B = 85	4934756410041 12019	- -
	φ106	A = 136 B = 77	4934756310648 12003	4934756021049 12723
	φ120	A = 160 B = 110	4934756312048 12045	4934756021247 12733
	φ150	A = 200 B = 135	4934756915041 12078	4934756021544 12743
ステンレス H笠 	φ100	A = 140 B = 260	4934756410065 12021	- -
	φ106	A = 137 B = 270	4934756310662 12005	4934756021063 12725
	φ120	A = 161 B = 280	4934756312062 12047	4934756021261 12735
	φ150	A = 197 B = 375	4934756915065 12080	4934756021568 12745

特殊サイズの製作も承ります、お問合わせ下さい。

品名 (製品図)	規格	サイズ (mm)	【ステンレス】	【黒耐熱塗装】
			JANコード	JANコード
			商品コード	商品コード
ステンレス T 笠 	φ100	A = 140	4934756410058 12020	- -
	φ106	A = 137	4934756310655 12004	4934756021056 12724
	φ120	A = 161	4934756312055 12046	4934756021254 12734
	φ150	A = 197	4934756915058 12079	4934756021551 12744
スチール製ダンパー  レバー上向き：開    レバー横向き：閉	φ106	A = 180	-	4934756063070 X0085
	φ120	A = 180	-	4934756063087 X0086
	φ150	A = 210	-	4934756063094 X0087
ステンレス製ダンパー  レバー上向き：開    レバー横向き：閉	φ100	A = 180	4934756105237	-
			12386	-
インチ対応アダプター  ストープの接続口にご利用いただけます	6インチ (152.4) ↓ φ150	A = 33	-	4934756101031 12865
ステンレス 異径アダプター  φ120 → φ106 などの利用は出来ません	S1 → S2 φ106 → φ120    A = 80		-	4934756063032 12856
	S1 → S2 φ106 → φ150    A = 80		-	4934756063049 12857
	S1 → S2 φ120 → φ150    A = 80		-	4934756063056 12858
ステンレス 鳥避  H 笠・T 笠の排気口にご利用いただけます	φ106用		4934756951063 12390	- -
	φ120用		4934756951209 12391	- -
	φ150用		4934756104803 12395	- -

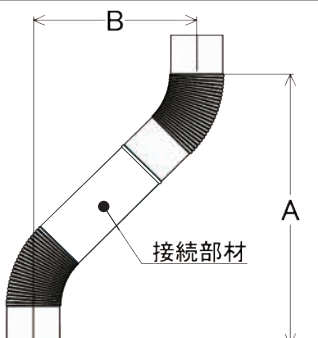

エビ曲45° 振れ幅確認表

	φ100		φ106		φ120		φ150				
	接続部材	A	B	接続部材	A	B	接続部材	A	B		
なし	254	105	なし	270	112	なし	299	124	なし	398	165
半直筒	520	371	半直筒	535	377	半直筒	564	389	半直筒	635	402
直筒	841	692	直筒	857	699	直筒	886	711	直筒	956	723



# ハゼ折り煙突 (二重煙突)

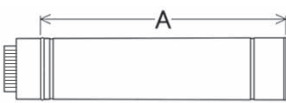

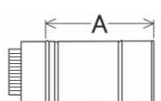
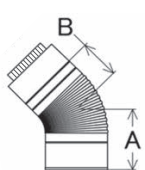
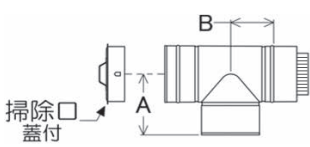
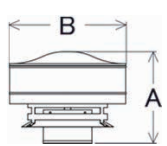
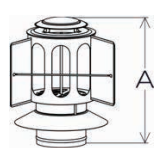
品名 (製品図)	規格	サイズ (mm)	【ステンレス】	【黒耐熱塗装】
			JANコード	JANコード
			商品コード	商品コード
二重ステンレス 直筒 	φ106 外径：φ150	A = 813	4934756311010 12750	4934756311119 12770
	φ120 外径：φ170	A = 813	4934756061656 12850	4934756061700 12860
	φ150 外径：φ200	A = 813	4934756311515 12760	4934756311614 12780
二重ステンレス 直筒 L600 	φ106 外径：φ150	A = 600	4934756051015 12752	4934756051022 12772
	φ120 外径：φ170	A = 600	4934756061663 12852	4934756061717 12862
	φ150 外径：φ200	A = 600	4934756051510 12762	4934756051527 12782
二重ステンレス 半直筒 	φ106 外径：φ150	A = 353	4934756311027 12751	4934756311126 12771
	φ120 外径：φ170	A = 353	4934756061670 12851	4934756061724 12861
	φ150 外径：φ200	A = 353	4934756311522 12761	4934756311621 12781
二重ステンレス エピ曲 45° 	φ106 外径：φ150	A = 200 B = 120	4934756311065 12755	4934756311164 12775
	φ120 外径：φ170	A = 200 B = 100	4934756061694 12854	4934756061748 12864
	φ150 外径：φ200	A = 200 B = 160	4934756311560 12765	4934756311669 12785
二重ステンレス T曲  掃除口 蓋付	φ106 外径：φ150	A = 220 B = 140	4934756311041 12753	4934756311140 12773
	φ120 外径：φ170	A = 220 B = 140	4934756061687 12853	4934756061731 12863
	φ150 外径：φ200	A = 220 B = 160	4934756311546 12763	4934756311645 12783
ステンレス スーパートップ  シングル / 二重 兼用	φ106	A = 235 B = φ284	4934756061007 12836	4934756061021 12848
	φ120	A = 295 B = φ371	4934756102465 12837	4934756102472 12849
	φ150	A = 295 B = φ371	4934756061014 12847	4934756061038 12855
ステンレス ウェザートップ  【強風地域専用トップ】 シングル / 二重 兼用	φ106	A = 390	4934756103158 X0300	4934756103189 X0303
	φ120	A = 390	4934756103165 X0301	4934756103196 X0304
	φ150	A = 390	4934756103172 X0302	4934756103202 X0305

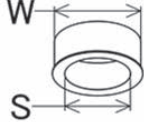
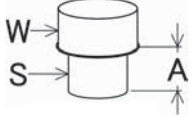

品名 (製品図)	規格	サイズ (mm)	【ステンレス】	【黒耐熱塗装】
			JANコード	JANコード
			商品コード	商品コード
二重ステンレス エンドキャップ 	φ106用	S = φ106 W = φ150	4934756102489 12946	4934756063339 12866
	φ120用	S = φ120 W = φ170	4934756102496 12947	4934756063346 12869
	φ150用	S = φ150 W = φ200	4934756102502 12948	4934756063353 12867
二重ステンレス W/Sアダプター 	φ106用	S = φ106 W = φ150 A = 80	-	4934756063001 X0245
	φ120用	S = φ120 W = φ170 A = 80	-	4934756063018 X0246
	φ150用	S = φ150 W = φ200 A = 120	-	4934756063025 X0247

### 二重エビ曲45° 振れ幅確認表

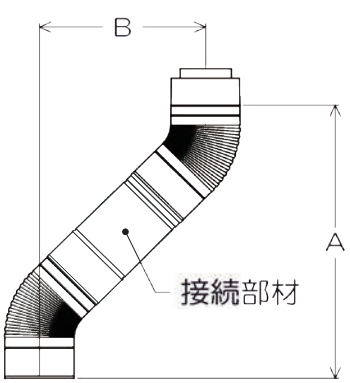
	φ106		φ120		φ150				
	接続部材	A	B	接続部材	A	B	接続部材	A	B
なし	なし	512	212	なし	546	226	なし	615	255
半直筒	半直筒	762	462	半直筒	796	476	半直筒	864	504
直筒L600	直筒L600	936	636	直筒L600	971	651	直筒L600	1039	679
直筒	直筒	1087	787	直筒	1121	801	直筒	1189	829

### エンドキャップの使用方法

エンドキャップは、ハゼ折り煙突(シングル)とハゼ折り煙突(二重煙突)を繋げた際の中空層を目隠しすることが出来ます。

#### エンドキャップなし

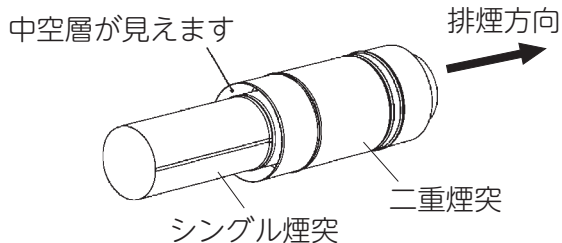

#### エンドキャップあり

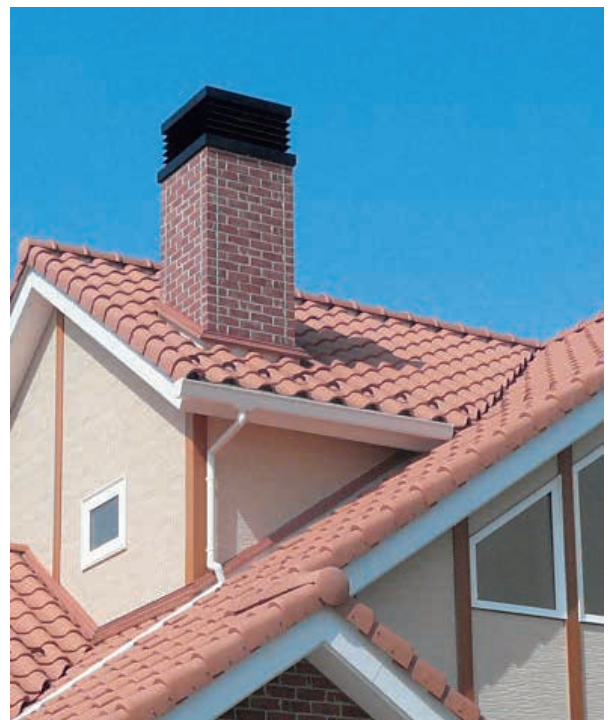
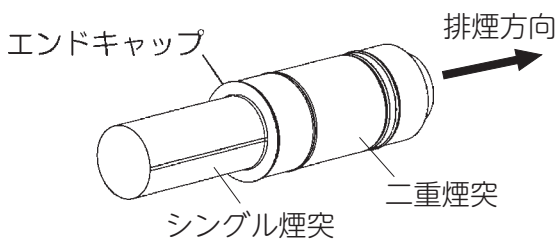

# 溶接煙突 設置ガイド

**警告** P34~35 に明記された内容を順守すること。  
**警告** 順守されない場合、低温炭化による火災や排煙の逆流等が発生するおそれがあります。

●...シングル煙突  
 ●...二重煙突

## 屋根出し設置

フラッシングという部材を用いた一般的な煙突屋根出し設置です。屋根を抜くため、施工においては雨仕舞いが非常に重要になります。煙がまっすぐ抜ける為、排気効率に優れた設置方法です。しかし、ストーブの熱も煙と一緒に煙突から排気されてしまうので、ダンパーを使って排気効率を調節しましょう。

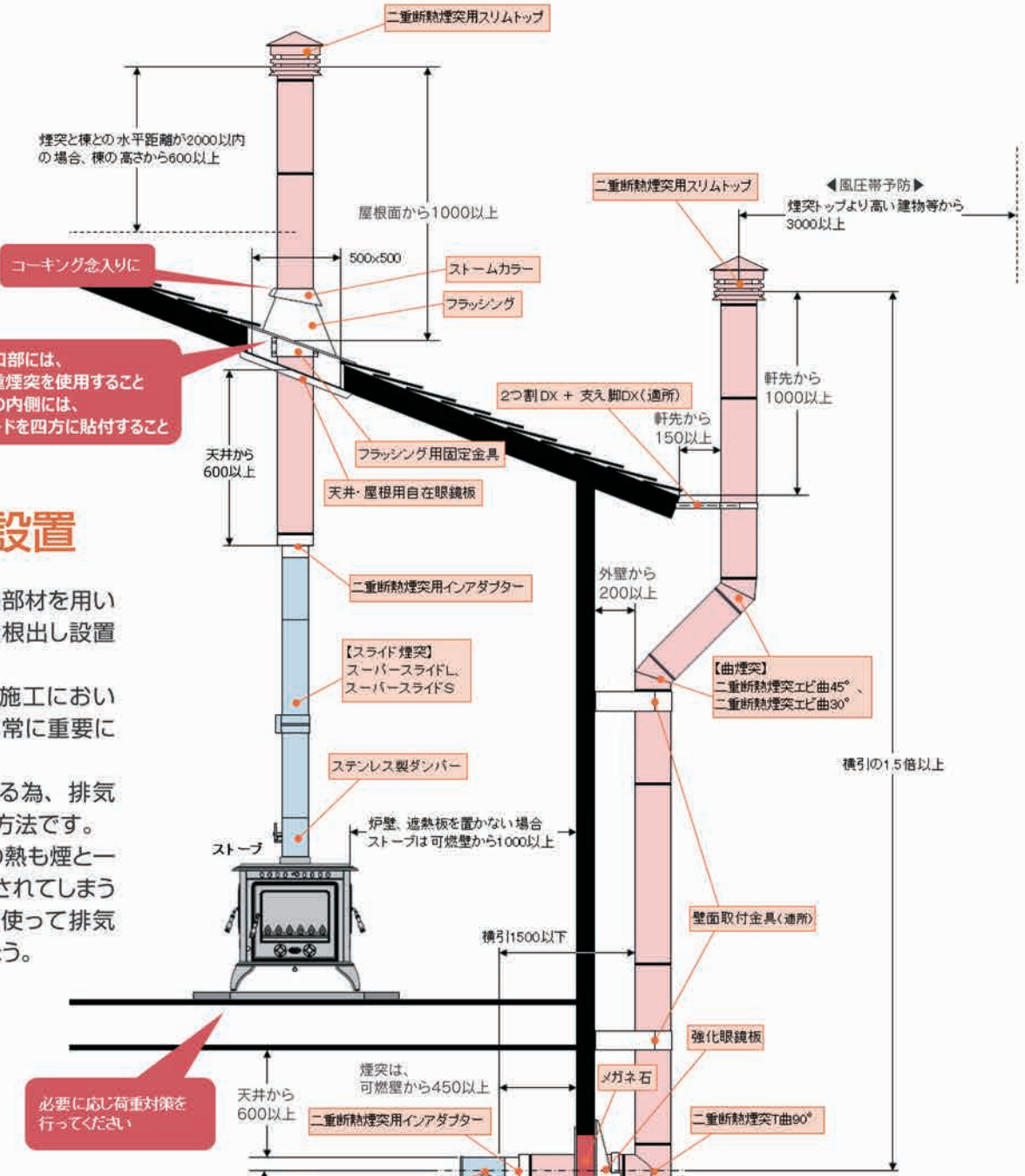

## 壁出し設置

壁出し設置は施工が容易なため、DIYでは最もポピュラーな設置方法です。

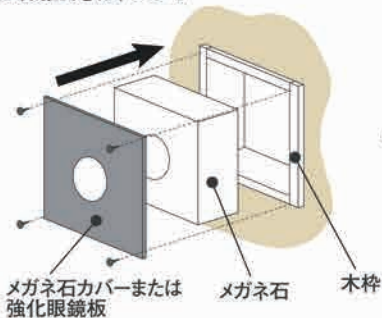

必要に応じ荷重対策を行ってください

**警告** 煙突の壁貫通部には、必ず壁の厚み以上のメガネ石を入れること

**警告** 不燃材料で炉壁・遮熱板を作り、可燃壁に伝わる熱を有効に遮断すること

**警告** 不燃材料で炉台・ストーブ台を作り、可燃床に伝わる熱を有効に遮断すること



**警告** 角煙道内には、必ず二重煙突を使用すること  
角煙道の内側には、不燃ボードを四方に貼付すること

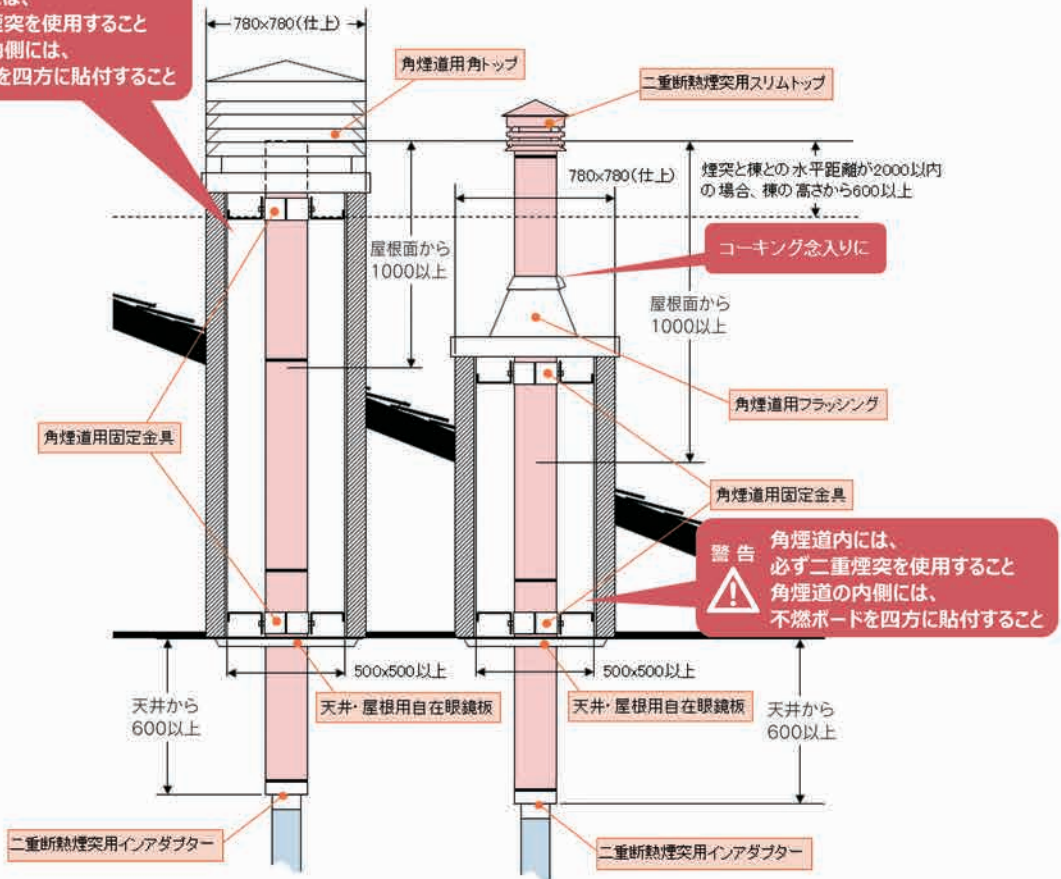

## 屋根出し 角煙道設置

屋根出し設置は左ページのフラッシング設置のほかに、角煙道による2通りの方法があります。角煙道の造作が必要になり設置コストが高めになりますが、美観に優れた設置スタイルです。

## 二重断熱煙突 T曲90°活用法

屋根出し設置で煙突掃除を容易にするために、右図のように二重断熱煙突T曲90°を活用して掃除口を設けるのも手です。煙突を外さなくても、二重断熱煙突T曲90°の掃除口からワイヤーブラシを挿入し、室内から煙突掃除が可能となります。

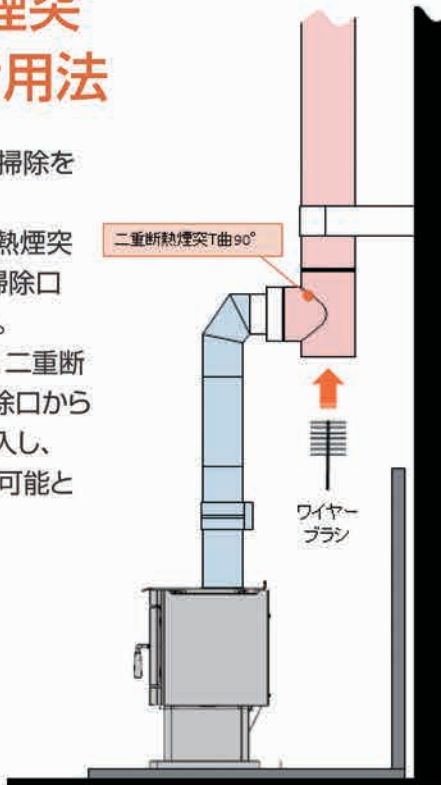

## 排煙効率を考えつつ、 煙突掃除のしやすい設計を

煙突はただの排気パイプではありません。ストーブの燃焼をも左右する重要な部品ですので、最適な排煙を行うためにも設置ガイドの指示をお守りくださいますようお願いいたします。また、ストーブを使用しますと必ず煙突内部には煤やタールといった不純物が付着します。不純物が多く溜まるとストーブの燃焼に支障が出たり、最悪の場合煙道火災（煙突内部で起こる火事）が発生し危険です。定期的に煙突掃除を行い不純物を取り除く必要がございますので、煙突の設計には“煙突掃除のし易さ”を考慮することが重要となります。「掃除の際に安定した足場が確保できるか?」「最小限の手間で行えるか?」なども考えた煙突設計を行いましょう。







## 知っておこう、ストーブ関連法令

- ・建築基準法施工例 第115条
- ・建設省告示 第1404号
- ・国土交通省告示 第225号
- ・消防法 第9条
- ・火災予防条例 (各市町村)

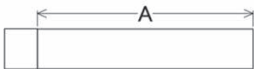

# 溶接煙突 (シングル煙突)

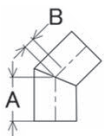
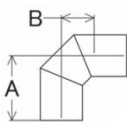
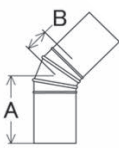
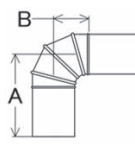
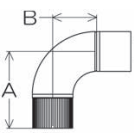

品名 (製品図)	規格	サイズ (mm)	【ステンレス】	【黒耐熱塗装】
			JANコード	JANコード
			商品コード	商品コード
ステンレス スーパー直筒  φ106: 受注生産 (納期 7~10日)	φ106	A = 830	4934756100225 14010	4934756100232 14040
	φ120	A = 830	4934756100249 14020	4934756100256 14050
	φ150	A = 790	4934756100263 14030	4934756100270 14060
ステンレス スーパー半直筒  φ106: 受注生産 (納期 7~10日)	φ106	A = 375	4934756100164 14011	4934756100171 14041
	φ120	A = 375	4934756100188 14021	4934756100195 14051
	φ150	A = 335	4934756100201 14031	4934756100218 14061
ステンレス スーパーライドS  φ106: 受注生産 (納期 7~10日)	φ106	A = 375 ~ 500	4934756100287 14101	4934756100294 14104
	φ120	A = 375 ~ 500	4934756100300 14102	4934756100317 14105
	φ150	A = 335 ~ 500	4934756100324 14103	4934756100331 14106
ステンレス スーパーライドL  φ106: 受注生産 (納期 7~10日)	φ106	A = 600 ~ 1100	4934756100348 14111	4934756100355 14114
	φ120	A = 600 ~ 1100	4934756100362 14112	4934756100379 14115
	φ150	A = 600 ~ 1100	4934756100386 14113	4934756100393 14116
ステンレス スーパーエビ曲45° 	φ120	A = 110 B = 30	4934756102335 501113059	4934756102281 501113060
	φ150	A = 160 B = 40	4934756101390 501113029	4934756101406 501113030
ステンレス スーパーエビ曲90° 	φ120	A = 175 B = 80	4934756101987 501113057	4934756101994 501113058
	φ150	A = 238 B = 120	4934756101376 501113027	4934756101383 501113028
ステンレス スーパー自在曲45°  0 ~ 45° の範囲内で使用可能	φ120	A = 250 B = 80	4934756101963 501113055	4934756101970 501113056
	φ150	A = 250 B = 80	4934756101437 501113025	4934756101444 501113026
			4934756101949 501113053	4934756101956 501113054
ステンレス スーパー自在曲90°  0 ~ 90° の範囲内で使用可能	φ120	A = 225 B = 130	4934756101413 501113023	4934756101420 501113024
	φ150	A = 225 B = 130	-	4934756104179
シーム溶接 エビ曲 	φ150	A = 297 B = 160	-	0114117
			-	

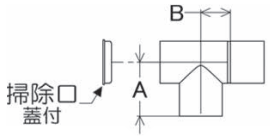
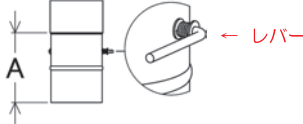
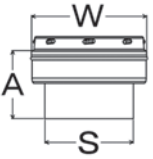
品名 (製品図)	規格	サイズ (mm)	【ステンレス】	【黒耐熱塗装】
			JANコード	JANコード
			商品コード	商品コード
ステンレス スーパーT曲  掃除口 蓋付 φ106: 受注生産 (納期 7~10日)	φ106	A = 160 B = 105	4934756100409 14012	4934756100416 14042
	φ120	A = 182 B = 105	4934756100423 14022	4934756100430 14052
	φ150	A = 197 B = 105	4934756100447 14032	4934756100454 14062
ステンレス製ダンパー  レバー ← レバー レバー上向き : 開    レバー横向き : 閉	φ106	A = 180	-	4934756103547 01X0085A
	φ120	A = 180	-	4934756103554 01X0086A
	φ150	A = 205	-	4934756103561 01X0087A
日本製二重断熱煙突用インアダプター 	φ120	S = φ120 W = φ175    A = 112	-	4934756106418 15450
	φ150	S = φ150 W = φ200    A = 118	-	4934756106197 15550

スーパーエピ曲45° 振れ幅確認表

	φ120		φ150		
	接続部材	A	B	接続部材	A
なし	239	99	なし	341	141
半直筒	504	394	半直筒	578	378
直筒	826	686	直筒	900	700





# 溶接煙突（二重煙突）



## 日本品質の二重断熱煙突。

最新技術と熟練の職人技によりつくられる、  
保温性、防水性、耐久性、美観に優れた日本製二重断熱煙突です。

※煙突の色は黒耐熱塗装のみとなります

※溶接煙突（二重煙突）はハゼ折り煙突（二重煙突）との互換性はありません



品名 (製品図)	規格	サイズ (mm)	【黒耐熱塗装】	
			JANコード	商品コード
 日本製二重断熱煙突直筒 クランプバンド 1個付 	$\phi 120$ 外径： $\phi 175$	A = 200	4934756106333	15400
		A = 300	4934756106340	15401
		A = 500	4934756106357	15402
		A = 1000	4934756106364	15403
	$\phi 150$ 外径： $\phi 200$	A = 200	4934756106111	15500
		A = 300	4934756106128	15501
		A = 500	4934756106135	15502
		A = 1000	4934756106142	15503
 日本製二重断熱煙突エビ曲30° 強化クランプバンド 1個付  凹側 爪なし	$\phi 120$ 外径： $\phi 175$	A = 82 B = 83	4934756106371	15421
	$\phi 150$ 外径： $\phi 200$	A = 82 B = 84	4934756106159	15521
 日本製二重断熱煙突エビ曲45° 強化クランプバンド 1個付  凹側 爪なし	$\phi 120$ 外径： $\phi 175$	A = 92 B = 93	4934756106388	15422
	$\phi 150$ 外径： $\phi 200$	A = 92 B = 94	4934756106166	15522
 日本製二重断熱煙突T曲90° クランプバンド 1個付  掃除口 蓋付	$\phi 120$ 外径： $\phi 175$	A = 140 B = 140	4934756106395	15430
	$\phi 150$ 外径： $\phi 200$	A = 151 B = 151	4934756106173	15530
 日本製二重断熱煙突用スリムトップ クランプバンド 1個付 	$\phi 120$ 外径： $\phi 175$	A = 263 B = 310	4934756106401	15440
	$\phi 150$ 外径： $\phi 200$	A = 263 B = 310	4934756106180	15540
 日本製クランプバンド	$\phi 120$ 外径： $\phi 175$		4934756106425	15460
	$\phi 150$ 外径： $\phi 200$		4934756106203	15560
 日本製 強化クランプバンド ※曲がり箇所等、煙突接続部の 強度アップにご使用ください	$\phi 120$ 外径： $\phi 175$		4934756106432	15461
	$\phi 150$ 外径： $\phi 200$		4934756106449	15561

日本製二重断熱煙突 曲30°、曲45° 振れ幅確認表

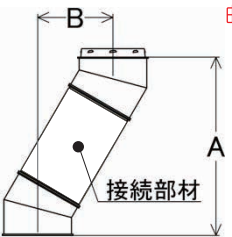
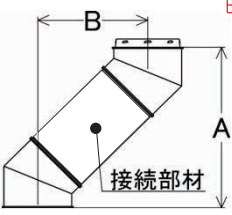
振れ幅図	日本製二重断熱煙突					
	φ120			φ150		
	接続部材	A	B	接続部材	A	B
 <p>曲30°</p>	なし	308	83	なし	309	83
	200	481	182	200	482	182
	300	567	232	300	568	232
	500	740	332	500	741	332
	1000	1173	582	1000	1174	582
 <p>曲45°</p>	なし	316	131	なし	317	131
	200	457	272	200	458	272
	300	528	342	300	529	343
	500	669	484	500	670	484
	1000	1023	837	1000	1023	838

## 二重断熱煙突 よくあるご質問

### Q. 二重断熱煙突にするメリットはなんですか？

- A. 二重断熱煙突は、その高い保温性により煙突内の煙を高温に保つことができます。煙の温度が高いとスムーズに排気ができるようになり、煙突内に煤が付きにくくなり、結果として煙突掃除の頻度や手間が軽減されます。特に寒冷地（外気温が低い）ほど二重断熱煙突は真価を発揮します。また、二重断熱煙突の表面温度はシングル煙突よりも大幅に下がりますので安全性も高まります。弊社の日本製二重断熱煙突はハイエンドな薪ストーブ専用煙突としてその高い耐久性、美しい見た目もメリットの1つとなっております。

### Q. 二重断熱煙突の表面は触ってもやけどしませんか？

- A. 二重断熱煙突の表面温度はシングル煙突よりも大幅に下がりますが、やけどしない温度（=60℃以下）になるかは場所によります。ストーブに近いところの二重断熱煙突などは煙突表面がストーブからの放熱で加熱されますので、手で触れない温度になることがあります。

### Q. 他社の二重断熱煙突と接続できますか？



- A. 接続できない可能性が高いため、弊社の日本製二重断熱煙突は必ず弊社の同じシリーズの煙突の組み合わせでのみご使用ください。他社の二重断熱煙突が弊社の煙突と同じようにロック式接続の構造であってもロック式接続部分の寸法等はメーカーによって異なります。弊社では他社製二重断熱煙突との接続確認は行っておりませんのでご了承ください。



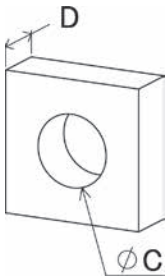

# 煙突部材【1】 壁用部材

※ 部材を二重煙突に使用する際は、二重煙突の外径に合わせてお選びください。（φ170用は外径：φ175にも使用可能）

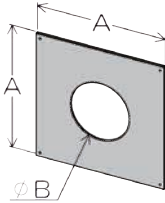
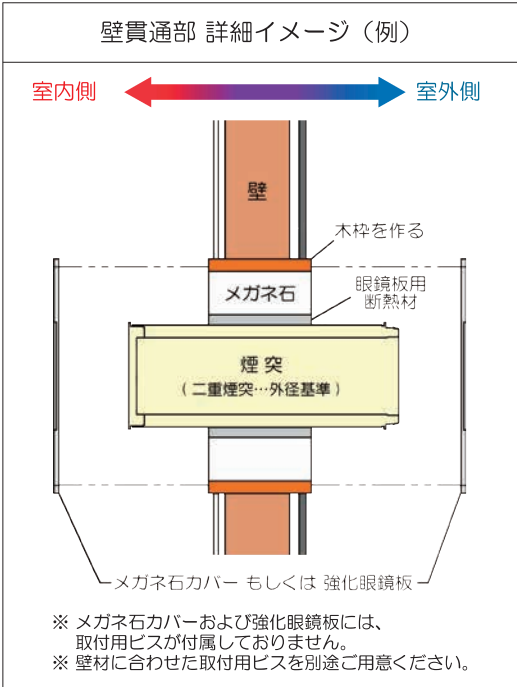
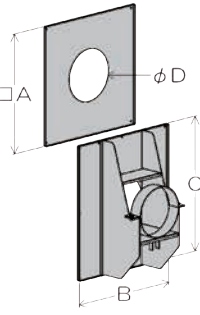
品名 (製品図)	規格	サイズ (mm)	JANコード		品名 (製品図)	規格	サイズ (mm)	JANコード	
				商品コード					商品コード
 <p>◀ 材質 ▶ 珪酸カルシウム アスベスト(石綿)は 含まれていません</p> <p>⚠ D(厚み)寸法に ご注意ください</p> <p>※「メガネ石カバー」または 「強化眼鏡板」と併せてご使用ください。</p>	φ106用	W330 x H330 x D100 φC = 120	4934756103752	501807001	 <p>眼鏡板用断熱材BSSR</p> <p>約W450xD600xH25mm</p> <p>◀ 材質 ▶ 二酸化ケイ素、 酸化カルシウム、 酸化マグネシウム他 アスベスト(石綿)は 含まれていません 耐熱温度 1300℃</p>			4934756104810	501023016
		W330 x H330 x D150 φC = 120	4934756103806	501807006				4934756104810	501023016
	φ120用	W330 x H330 x D100 φC = 130	4934756103769	501807002	 <p>ステンレス 爪付リング</p> <p>φ170：受注生産 (納期 7~10日)</p> <p>※ 煙突と「メガネ石カ バー」などの隙間隠し に使用できます</p>	φ100用	4934756971016	12384	
		W330 x H330 x D150 φC = 130	4934756103813	501807007			φ106用	4934756971078	12351
	φ150用	W360 x H360 x D100 φC = 160	4934756103776	501807003		φ120用	4934756971214	12352	
		W360 x H360 x D150 φC = 160	4934756103820	501807008		φ150用	4934756971504	12353	
	φ170用	W410 x H410 x D100 φC = 190	4934756103783	501807004		φ170用	ハゼ折り 煙突用	4934756105381	12355
		W410 x H410 x D150 φC = 190	4934756103837	501807009			溶接 煙突用	4934756105398	12356
	φ200用	W410 x H410 x D100 φC = 210	4934756103790	501807005		φ200用		4934756063124	12354
		W410 x H410 x D150 φC = 210	4934756103844	501807010					
	 <p>2枚1組 取付穴：φ3.5 x 4コ</p>	φ106用	外寸A = 380 φB = 115	4934756418108		12831	 <p>壁貫通部 詳細イメージ (例)</p> <p>室内側 ← → 室外側</p> <p>壁</p> <p>木枠を作る</p> <p>メガネ石</p> <p>眼鏡板用断熱材</p> <p>煙突 (二重煙突…外径基準)</p> <p>メガネ石カバー もしくは 強化眼鏡板</p> <p>※ メガネ石カバーおよび強化眼鏡板には、 取付用ビスが付属しておりません。 ※ 壁材に合わせた取付用ビスを別途ご用意ください。</p>	4934756418122	12833
		φ120用	外寸A = 380 φB = 130	4934756418122		12833			
φ150用		外寸A = 410 φB = 160	4934756319733	13218					
φ170用		外寸A = 460 φB = 190	4934756319757	12349					
φ200用		外寸A = 460 φB = 210	4934756319740	13219					
 <p>取付穴：φ5 x 4コ (内) 取付穴：φ5 x 10コ (外)</p>	φ150用	室内用 外寸A = 480	4934756059417	X0242					
		室外用 外寸B = 480 外寸C = 540	φD = 160	X0242					
	φ170用	室内用 外寸A = 480	4934756065302	X0286					
		室外用 外寸B = 480 外寸C = 540	φD = 190	X0286					
	φ200用	室内用 外寸A = 480	4934756059424	X0241					
		室外用 外寸B = 480 外寸C = 540	φD = 210	X0241					







**警告** メガネ石の厚さは、必ず壁の厚み以上 になるようにしてください。  
 メガネ石の縦横を絶対にカットしないでください。安全上不可欠な縦横寸法になっております。  
 隙間が出る場合は、「眼鏡板用断熱材」を充填して煙突と可燃物との間を完全に埋めてください。  
 本警告を順守されない場合、可燃物の低温炭化を招き、火災の原因になる場合があります。

※ メガネ石カバーの周りには、耐熱コーキングを施し、壁に雨水が入り込まないよう適切に処理してください。  
 ※ 既存住宅に施工する場合は、壁を開口時に筋交い、配管・ケーブル類を切断しないよう十分にご注意ください。



# 煙突部材【2】 煙突支持部材

※ 部材を二重煙突に使用する際は、二重煙突の外径に合わせてお選びください。（φ170用は外径：φ175にも使用可能）  
 ※ 壁面固定用のビスは、付属しておりません。壁材に合ったビスを別途ご用意ください。

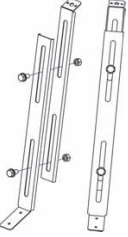
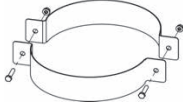
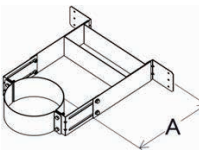
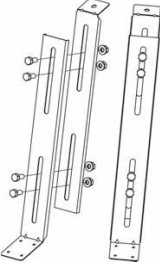
品名 (製品図)	規格 サイズ (mm)	【ステンレス】	【黒耐熱塗装】	品名 (製品図)	規格 サイズ (mm)	【ステンレス】	【黒耐熱塗装】	
		JANコード 商品コード	JANコード 商品コード			JANコード 商品コード	JANコード 商品コード	
ステンレス 支え脚    シングル煙突用 t0.8 x W24 取付穴：φ3.5 x 2コ 2本1組	300	4934756973003 12444	4934756030300 12805	ステンレス 二つ割    シングル煙突用 t0.8 x W24 2枚1組	φ100用	4934756971009 12441	-	
	450	4934756974505 12445	4934756030454 12806			φ106用	4934756971061 12442	4934756030102 12803
	600	4934756976004 12446	4934756030607 12807			φ120用	4934756971207 12443	4934756030126 12816
	750	4934756977506 12448	4934756014140 12808			φ150用	4934756971511 12449	4934756014034 12804
	900	4934756979005 12447	4934756014157 12809	ステンレス 自在煙突支え    シングル煙突用	対応径	脚長さ	4934756010715 -	
					φ100 φ150	250 400	501004001 -	
ステンレス 支え脚 DX    シングル・二重 兼用 t1.2 x W29 取付穴：φ4 x 2コ 2本1組	380	4934756319382 12820	4934756319399 12821	ステンレス 二つ割 DX    シングル・二重 兼用 t1.2 x W29 2枚1組	φ150用	4934756319153 12790	4934756319238 12801	
	450	4934756319450 12792	4934756319467 12799			φ170用	4934756059189 13258	4934756059196 13261
	600	4934756319610 12798	4934756319627 12800	ステンレス 二つ割 サイドDX    シングル・二重 兼用 t1.2 x W29 2枚1組	φ200用	4934756319207 12791	4934756319245 12802	
	750	4934756319764 12822	4934756319771 12823			φ150用	4934756319177 12796	4934756319191 12777
	900	4934756319900 12824	4934756319917 12825				φ170用	4934756065012 13264
ステンレス スライド支え脚    シングル・二重 兼用 t1.2 x W37 取付穴：φ4 x 2コ 2本1組	380	4934756059035 15001	4934756059042 15004	ステンレス 二つ割 PRO    シングル・二重 兼用 t1.2 x W50 2枚1組	φ200用	4934756319221 12797	4934756319252 12778	
	650	4934756059059 15002	4934756059066 15005			φ150用	4934756103424 0112790A	4934756103455 0112801A
	980	4934756059073 15003	4934756059080 15006				φ170用	4934756103431 0113258A
	1800	4934756059097 15007	4934756059103 15008	ステンレス 壁面取付金具    シングル・二重 兼用 取付穴：φ6 x 6コ	φ200用	4934756103448 0112791A	4934756103479 0112802A	
	2400				φ150用	4934756101697 X0254	4934756101451 X0256	
					φ170用	4934756102533 X0282	4934756102540 X0283	
ステンレス スライド支え脚 PRO    シングル・二重 兼用 t1.2 x W50 取付穴：φ4 x 4コ 2本1組	380	4934756103486 0115001A	4934756103516 0115004A	φ200用	有効長 A 196 ~ 323	4934756101703 X0255	4934756101468 X0257	
	650				φ150用			
	900	4934756103509 0115003A	4934756103530 0115006A		φ170用			



# 煙突部材【3】屋根用部材

※ 部材を二重煙突に使用する際は、二重煙突の外径に合わせてお選びください。（φ170用は外径：φ175にも使用可能）  
 ※ 取付用のビスは、付属しておりません。固定される場所に合わせたビスを別途ご用意ください。

品名 (製品図)	規格・サイズ(mm)		JANコード	品名 (製品図)	規格・サイズ(mm)		JANコード
			商品コード				商品コード
黒 ステンレス フラッシング ストームカラー 1コ付  	φ150用 W = 720 D = 810	勾配 θ 5~15	4934756104568	黒耐熱 ステンレス 煙道用 角トップ 専用ストームカラー 1コ付  	φ150用 W = 824 D = 824	4934756065111	
			18000			X0248	
			4934756104575			4934756065210	
			18001			X0150	
	φ170用 W = 720 D = 810	勾配 θ 15~30	4934756104582		4934756065128		
			18002		X0244		
			4934756104599		4934756065098		
			18003		X0258		
	φ200用 W = 720 D = 810	勾配 θ 30~40	4934756104605		4934756065265		
			18004		X0273		
			4934756104612		4934756065104		
			18005		X0261		
φ200用 W = 720 D = 810	勾配 θ 45	4934756104629	4934756059158				
		18006	X0164				
		4934756104636	4934756065227				
		18007	X0153				
φ150用 W = 1000 D = 980	勾配 θ 5~15	4934756104643	4934756059165				
		18008	X0165				
		4934756104650	4934756059486				
		18009	X0166				
φ170用 W = 1000 D = 980	勾配 θ 15~30	4934756104667	4934756065272				
		18010	X0154				
		4934756104674	4934756059493				
		18011	X0167				
φ200用 W = 1000 D = 980	勾配 θ 30~40	4934756105008	4934756059110				
		18013	X0168				
		4934756105015	4934756065289				
		18014	X0151				
φ200用 W = 1000 D = 980	勾配 θ 45	4934756105022	4934756059127				
		18015	X0169				
		4934756105022	4934756105053				
		18015	501214002				
瓦用 フラッシング ベース：ワカフレックス ストームカラー 1コ付  	φ150用 W = 677 D = 677	45° 勾配：利用不可	4934756105022	φ150用 W = 824 D = 824	4934756059158		
			18015		X0164		
			4934756105022		4934756065227		
黒 ステンレス 天井・屋根用自在眼鏡板  	φ170用 W = 750 D = 750	45° 勾配：利用不可	4934756105022	φ170用 W = 750 D = 750	4934756065227		
			18015		X0153		
			4934756105022		4934756059165		
黒 フロア用眼鏡板  	φ200用 W = 600, D = 600	45° 勾配：利用不可	4934756105022	φ200用 W = 750 D = 750	4934756059165		
			18015		X0165		
			4934756105022		4934756059165		
ステンレス フラッシング用 固定金具  	φ200用 W = 600, D = 600	45° 勾配：利用不可	4934756105022	φ200用 W = 750 D = 750	4934756059165		
			18015		X0165		
			4934756105022		4934756059165		
			18015		X0165		
ステンレス 角煙道用 固定金具  	φ150用 W = 677 D = 677	45° 勾配：利用不可	4934756105022	φ150用 W = 677 D = 677	4934756059158		
			18015		X0164		
			4934756105022		4934756065227		
			18015		X0153		
黒 ステンレス ストームカラー  	φ170用 W = 750 D = 750	45° 勾配：利用不可	4934756105022	φ170用 W = 750 D = 750	4934756065227		
			18015		X0153		
			4934756105022		4934756059165		
			18015		X0165		
ワカフレックス  	φ200用 W = 600, D = 600	45° 勾配：利用不可	4934756105022	φ200用 W = 750 D = 750	4934756059165		
			18015		X0165		
			4934756105022		4934756059165		
			18015		X0165		
黒 ステンレス ストームカラー  	φ200用 W = 600, D = 600	45° 勾配：利用不可	4934756105022	φ200用 W = 750 D = 750	4934756059165		
			18015		X0165		
			4934756105022		4934756059165		
			18015		X0165		
ワカフレックス  	φ200用 W = 600, D = 600	45° 勾配：利用不可	4934756105022	φ200用 W = 750 D = 750	4934756059165		
			18015		X0165		
			4934756105022		4934756059165		
			18015		X0165		

## ◀ 屋根勾配 角度換算表 ▶

尺貫法勾配	分数勾配	角度 (θ)	尺貫法勾配	分数勾配	角度 (θ)	尺貫法勾配	分数勾配	角度 (θ)
1寸	1.0/10	5.7	4寸	4.0/10	21.8	7寸	7.0/10	35.0
1寸5分	1.5/10	8.5	4寸5分	4.5/10	24.2	7寸5分	7.5/10	36.9
2寸	2.0/10	11.3	5寸	5.0/10	26.6	8寸	8.0/10	38.7
2寸5分	2.5/10	14.0	5寸5分	5.5/10	28.8	矩勾配	10/10	45.0
3寸	3.0/10	16.7	6寸	6.0/10	31.0			
3寸5分	3.5/10	19.3	6寸5分	6.5/10	33.0			

# 煙突部材【4】 その他部材

※ 部材を二重煙突に使用する際は、二重煙突の外径に合わせてお選びください。（φ170用は外径：φ175にも使用可能）

品名 (製品図)	規格	サイズ (mm)	JANコード		品名 (製品図)	規格	サイズ (mm)	JANコード	
				商品コード					商品コード
	50mm x 1M		4934756050124			50mm x 2M		4934756050216	
			501502004						501306002
	φ106用		4934756510611			φ106用		4934756510628	
			12262						12260
	φ106用		4934756063278			φ106用		4934756063308	
			13084						13087
	φ120用		4934756063285			φ120用		4934756063315	
			13085						13088
	φ150用		4934756063292			φ150用		4934756063322	
			13086						13089
	φ100		4934756410072			φ106		4934756410676	
			12022						12006
	φ106		4934756410683			φ120		4934756412076	
			12393						12048
	φ150		4934756915072						
			12081						
	φ100用	W = 328 H = 328	4934756001607			φ100用	W = 328 H = 328	4934756063117	
			12891						12892
	φ106用		4934756001614			φ106用		4934756001690	
			12901						13207
	φ120用	取付穴 φ4.2 x 8コ	4934756001621			φ120用	取付穴 φ4.2 x 8コ	4934756001683	
			12903						12905
	φ150用	W = 418 H = 418	4934756001638			φ150用	W = 418 H = 418	4934756001645	
			12907						13204
	φ180用		4934756059356			φ180用		4934756059370	
			12910						12913
	φ200用	取付穴 φ4.2 x 12コ	4934756059363			φ200用	取付穴 φ4.2 x 12コ	4934756059394	
			12915						12917
	φ100用	W = 328 H = 328	4934756001706			φ100用	W = 328 H = 328	4934756063100	
			12893						12894
	φ106用	D = 85 ~ 130	4934756001713			φ106用	D = 85 ~ 130	4934756001669	
			12902						13203
	φ120用	取付穴 φ4.2 x 8コ	4934756001720			φ120用	取付穴 φ4.2 x 8コ	4934756001652	
			12904						12906
	φ150用	W = 418 H = 418	4934756001737			φ150用	W = 418 H = 418	4934756001676	
			12908						13206
	φ180用	D = 85 ~ 130	4934756059301			φ180用	D = 85 ~ 130	4934756059325	
			12911						12914
	φ200用	取付穴 φ4.2 x 12コ	4934756059318			φ200用	取付穴 φ4.2 x 12コ	4934756059332	
			12916						12918
	φ106 ~ φ120用		4934756100010			φ106 ~ φ120用		4934756100072	
			X0088						X0172
	φ150 ~ φ170用		4934756100034			φ150 ~ φ170用		4934756100096	
			X0090						X0174
	φ200用		4934756100058			φ200用		4934756100119	
			X0092						X0176
	φ106 ~ φ120用		4934756100027			φ106 ~ φ120用		4934756100089	
			X0089						X0173
	φ150 ~ φ170用		4934756100041			φ150 ~ φ170用		4934756100102	
			X0091						X0175
	φ200用		4934756100065			φ200用		4934756100126	
			X0093						X0177
	φ106 ~ φ120用		4934756959007					4934756952701	
			12344						
	4インチスレート煙突用 (外径：φ113mm用)		4934756954019			4インチスレート煙突用 (外径：φ113mm用)		4934756974024	
			12255						12250
	4.5インチスレート煙突用 (外径：φ129mm用)		4934756954521			4.5インチスレート煙突用 (外径：φ129mm用)		4934756974536	
			12253						12251
	5インチスレート煙突用 (外径：φ141mm用)		4934756955016			5インチスレート煙突用 (外径：φ141mm用)		4934756975021	
			12254						12252
	4インチスレート煙突 4.5インチスレート煙突 5インチスレート煙突 兼用		4934756951056						
			12219						

※ ボイラー用・スレート煙突用の商品は、薪ストーブには使用できません。

## 三次燃焼&外気吸入のサウナストーブとオリジナルテント 自然の中で究極の“ととのい”体験をお届けします!



### HONMA サウナストーブ&テント HSS-560SP

セット梱包：4個口  
セット内容：サウナストーブ、煙突、テント、サウナストーン10kg  
セット商品コード：13710  
JANコード：4934756105688



### HONMAサウナストーブ HSS-560

本体サイズ：W367×D560×H511mm  
材質：本体…鉄、ステンレスSUS430  
ガード…ステンレスSUS430  
煙突…ステンレスSUS430  
重量：25.6kg(煙突含む)  
煙突径：排気…φ100mm 吸気…φ150mm  
最大薪長さ：400mm  
燃焼方式：三次燃焼式(外気吸入)  
付属品：目皿、灰受皿、吸気管セット一式、半直筒5、専用トップ、煙突支えセット一式(脚2本)  
生産国：日本  
商品コード：13700  
JANコード：4934756105664

### サウナストーブ用テント HST-2022T

本体サイズ：約W2200×D2200×H2100mm  
重量：約12kg  
使用人数：6名まで  
テント生地：210Dオックスフォード(断熱三層)  
ポール：10.5mmガラスファイバー  
窓：PVC製(大2箇所、小1箇所)  
出入口：2箇所  
煙突口：吸気用1箇所、排気用1箇所  
付属品：キャリーバッグ、ペグ4、ロープ4  
生産国：中国  
商品コード：501813001  
JANコード：4934756105510

携帯型ストーブでは当社初となる三次燃焼機能を搭載し、燃焼性能にこだわりました。

可燃成分を無駄なく燃焼して熱に変えると同時に、煙を極限までクリーンにして排気します。燃焼用空気は大部分をテントの外から吸入。幕内の酸素をほとんど消費しません。

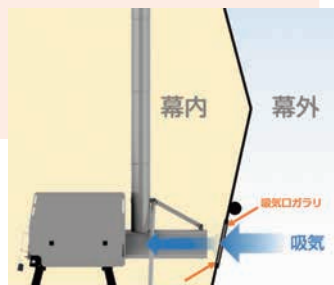

HONMAサウナストーブに最適設計された専用サウナテント。

テントサイズは最大6人まで使用できる大型サイズで、三層の高性能なオックスフォード生地を使用しています。

幕内はMAX120℃まで上がります。(夏場の場合)

テントの設営も簡単で2名いれば1分で立ち上げることができ大きな窓で開放的にサウナを楽しめます。

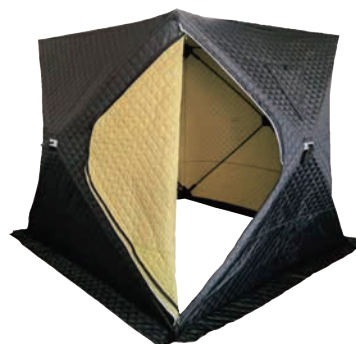

### HONMAオリジナルサウナストーン HSP-10

材質：セラミックス(ベタライト含有)  
重量：約10kg  
生産国：日本  
商品コード：13714  
JANコード：4934756105671



サウナストーンは  
急激な温度変化に強く、  
割れにくい

HONMAオリジナルサウナストーンはベタライトを含む粘土を焼成してできた国産サウナストーンです。

## サウナバケツ



### サウナバケツ 木製

サイズ：約W250×D265×H200mm  
 容量：約4リットル  
 材質：パイン材(松)  
 持ち手：麻  
 生産国：中国  
 商品コード：501814001  
 JANコード：4934756105527



### サウナバケツ ホワイト

サイズ：約W240×D240×H220mm  
 容量：約5リットル  
 材質：アルミ製 白塗装  
 持ち手：竹製(集成材)  
 生産国：中国  
 商品コード：501814002  
 JANコード：4934756105534



### サウナバケツ ブラック

サイズ：約W240×D240×H220mm  
 容量：約5リットル  
 材質：アルミ製 黒塗装  
 持ち手：竹製(集成材)  
 生産国：中国  
 商品コード：501814003  
 JANコード：4934756105541

## ロウリュウ用ひしゃく



### ロウリュウ用 ひしゃく 木製

サイズ：W×D×H  
 約360×105×40mm  
 容量：約100ml  
 材質：パイン材(松)  
 紐付き(綿製)  
 生産国：中国  
 商品コード：501814101  
 JANコード：4934756105558



### ロウリュウ用 ひしゃく ホワイト

サイズ：W×D×H  
 約425×98×70mm  
 容量：約300ml  
 材質：アルミ製(白塗装)  
 木柄：竹製(集成材)  
 生産国：中国  
 商品コード：501814102  
 JANコード：4934756105565



### ロウリュウ用 ひしゃく ブラック

サイズ：W×D×H  
 約425×98×70mm  
 容量：約300ml  
 材質：アルミ製(黒塗装)  
 木柄：竹製(集成材)  
 生産国：中国  
 商品コード：501814103  
 JANコード：4934756105572

## サウナ温度湿度計



### サウナ温度湿度計 木目

サイズ：約W130×D175×H30mm  
 材質：天然木(杉材)  
 生産国：中国  
 商品コード：501814201  
 JANコード：4934756105589



### サウナ温度湿度計 スチール

サイズ：約W120×D120×H20mm  
 材質：スチール製(スタンド付き)  
 生産国：中国  
 商品コード：501814202  
 JANコード：4934756105596

## サウナ用砂時計



### サウナ用砂時計 ピンク

サイズ：約W50×D40×H290mm  
 材質：パイン材(松)、アルミ  
 砂時計：約15分 砂色：ピンク  
 生産国：中国  
 商品コード：501814301  
 JANコード：4934756105602



### サウナ用砂時計 グレー

サイズ：約W69×D40×H340mm  
 材質：アスペン材(ボプラ)  
 砂時計：約15分 砂色：グレー  
 生産国：中国  
 商品コード：501814302  
 JANコード：4934756105619

## サウナハット



### サウナハット グレー

サイズ：約W230×D230×H280mm  
 材質：ウール(フェルト生地)  
 重量：約80g  
 生産国：中国  
 商品コード：501814401  
 JANコード：4934756105626



### サウナハット ホワイト

サイズ：約W230×D230×H280mm  
 材質：ウール(フェルト生地)  
 重量：約80g  
 生産国：中国  
 商品コード：501814402  
 JANコード：4934756105633



### サウナハット リーフ

サイズ：約W230×D230×H280mm  
 材質：ウール(フェルト生地)  
 重量：約80g  
 生産国：中国  
 商品コード：501814403  
 JANコード：4934756105640

## ストーブ台

HONMAサウナストーブHSS-560に最適



### スタイリッシュなストーブ台 鋼板製ストーブ台 SD-780

...詳細は P21

# 手軽に楽しむ 本格炭火焼き「コンロ」

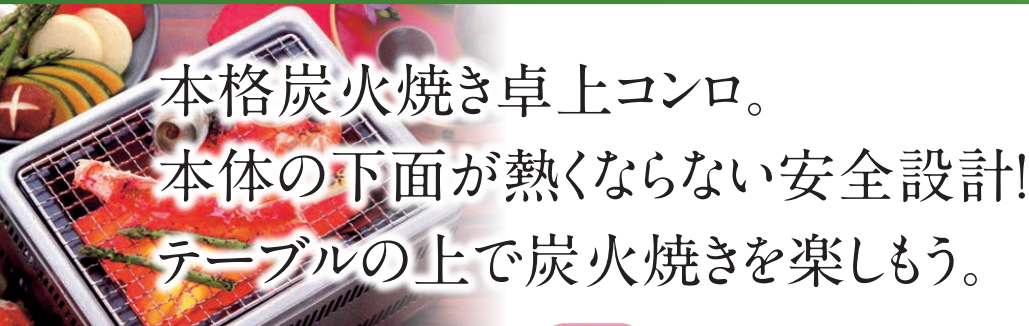

⚠ 室内でご使用の場合は、換気にご注意ください。



美味しさの秘密は水にあり。

水こんろは、中に水を入れることで使用中に適度な水蒸気が発生します。炭火の遠赤外線+水蒸気の効果により食材の表面がバサバサせずじやわらかく、美味しく焼きあがります。



## 割れない、スチール製の軽量七輪 七輪亭 AC-25

本体サイズ：φ240xH280mm  
材質：鉄  
重量：2.0kg  
生産国：日本  
商品コード：12378  
JANコード：4934756023203  
仕様：4号練炭用（一連式）  
木炭使用可



## 火起し達人

### 備長炭でも約20分で着火 火起し達人 F-110

本体サイズ：φ110xH390mm  
材質：ステンレスSUS430  
重量：0.6kg  
セット内容：炭バサミ、割箸、軍手  
生産国：日本  
商品コード：12540  
JANコード：4934756996118



### 火起しの強力助っ人! 火起し達人 F-100

本体サイズ：φ102xH297mm  
材質：鉄  
重量：0.3kg  
生産国：日本  
商品コード：12539  
JANコード：4934756033103



WEB限定

側板にヘアラインステンレスを使用  
高級感がありスタイリッシュな  
こだわりの卓上コンロ

### ステンレス炭焼きグルメ M-450S

本体サイズ：W450xD245xH164mm  
材質：鉄、ステンレスSUS304  
重量：4.8kg  
付属品：焼きアミ、目皿、網受け金具  
生産国：日本  
商品コード：12569S  
JANコード：4934756104223



WEB限定

水コンロのしっとりとした  
美味しい焼き上がり

### 炭焼きグルメ M-280

本体サイズ：φ280xH163mm  
材質：鉄  
重量：2.4kg  
付属品：焼きアミ、目皿  
生産国：日本  
商品コード：12585  
JANコード：4934756996286



### 秋刀魚などの大きな食材も焼けます 炭焼きグルメ M-450

本体サイズ：W450xD245xH164mm  
材質：鉄  
重量：4.0kg  
付属品：焼きアミ、目皿  
生産国：日本  
商品コード：12569  
JANコード：4934756996453



WEB限定

### 遮熱多重構造の水冷式卓上コンロ 炭焼きグルメ M-310

本体サイズ：W315xD245xH164mm  
材質：鉄  
重量：3.0kg  
付属品：焼きアミ、目皿  
生産国：日本  
商品コード：12556  
JANコード：4934756982081



### 手軽に美味しい焼肉を 七福輪 S-260

本体サイズ：φ280xH240mm  
材質：鉄  
重量：2.4kg  
付属品：焼きアミ、五徳、目皿  
生産国：日本  
商品コード：12591  
JANコード：4934756012511



# バーベキューコンロ

## 堅牢で高耐久、純国産の バーベキューコンロシリーズ。



～6人用

### バーベキューを120%楽しめるセットに仕上げました スタンド型バーベキューコンロ G-580DX

(クリムゾンレッド) (プラチナブラウン) (フォレストグリーン)

- ◆他にない特別な3色をご用意。質感高いこだわりのバーベキューコンロです。
- ◆使用後に灰が簡単に取り出せる灰受け付き。

本体サイズ：W590×D360×H590mm (収納時H172mm)  
材 質：鉄  
重 量：6.8kg  
アミサイズ：W345×D262mm  
鉄板サイズ：W190×D260×T4.5mm  
付 属 品：焼きアミ、目皿、灰受け  
生 産 国：日本



*Crimson Red*  
クリムゾンレッド



Platinum Brown  
プラチナブラウン



Forest Green  
フォレストグリーン

・G-580DX (クリムゾンレッド)  
商品コード：12662  
JANコード：4934756105312

・G-580DX (プラチナブラウン)  
商品コード：12660  
JANコード：4934756105282

・G-580DX (フォレストグリーン)  
商品コード：12661  
JANコード：4934756105305

6～8人用

### イベント、フェスに最適な特大サイズ 大型バーベキューコンロ G-600

本体サイズ：W600×D600×H770 (収納時H260) mm  
材 質：鉄  
重 量：12.2kg  
アミサイズ：W533×D557mm (1枚)  
付 属 品：焼きアミ、目皿  
生 産 国：日本  
商品コード：0312587  
JANコード：4934756103585



別売オプション：  
G-600プレート  
W495×D545mm  
商品コード：12600T  
JANコード：4934756103592



10人以上用

### イベント、フェスに最適な特大サイズ 大型バーベキューコンロ G-900

みんなで焼肉を楽しめる、  
大型バーベキューコンロが新登場！

本体サイズ：W876×D600×H770 (収納時H260) mm  
材 質：鉄  
重 量：16.4kg  
アミサイズ：W833×D557mm (1枚)  
付 属 品：焼きアミ、目皿  
生 産 国：日本  
商品コード：12583  
JANコード：4934756103578



別売オプション：  
G-900プレート  
W740×D550mm  
商品コード：12681T  
JANコード：4934756103608



# ポータブルピザオーブン

ご自宅で本格的なピザ作りが楽しめる  
HONMAポータブルピザオーブン



NEW

HPP-400ST

●ステンレス

本体サイズ：W410×D780×H930mm  
材 質：本体…ステンレスSUS430  
煙突…ステンレスSUS430(黒耐熱塗装)  
持ち手…ベークライトハンドル  
断熱材…イソソールBSSR  
本体重量：約11kg  
煙 突 径：φ80mm  
セット内容：ピザオーブン本体1、煙突2、  
煙突トップ1、燃焼箱1  
付 属 品：ピザストーン(コージライト)  
ピザピール(アルミ・木柄)  
ピザオーブン用温度計  
木質ペレット2kg  
オリジナルレシピ集  
収納バッグ  
生 産 国：日本  
商品コード：13500S  
JANコード：4934756103701



●ブラウン

・HPP-400BW  
商品コード：13500B  
JANコード：4934756103718



●グリーン

・HPP-400GR  
商品コード：13500G  
JANコード：4934756103725



●レッド

・HPP-400RD  
商品コード：13500R  
JANコード：4934756103732



充実の付属品ですぐにピザ焼きができます。



・ピザストーン(コージライト)  
サイズ：330×330×10mm



・ピザピール(アルミ・木柄)  
サイズ：305×355mm  
木柄を取付けた全長600mm



・ピザ窯用温度計  
サイズ：φ54×8.5mm  
材 質：ステンレス製



・木質ペレット  
重 量：2kg



・オリジナルレシピ集

薪ストーブの燃焼技術を取り入れた  
こだわりの本体構造。

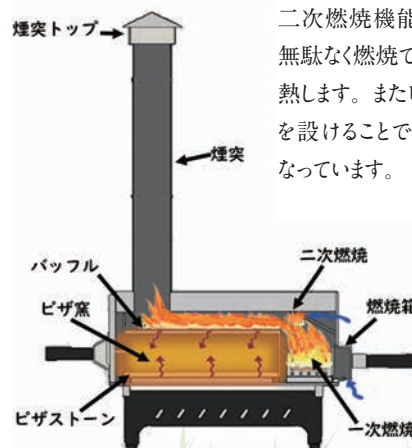

二次燃焼機能により燃料の木質ペレットを無駄なく燃焼でき、素早くピザ窯を高温まで熱します。またピザ窯内の上部にはパッフルを設けることで、ピザの上に煤が落ち難くなっています。



燃焼中のピザ窯内の様子

# 燻製器～手軽に燻製づくり～

## くん せい 燻 製

を楽しもう



WEB限定

錆びにくくお手入れ簡単  
ステンレス製本格燻製器  
**ステンレススモーカー F-240S**

本体サイズ：φ248xH440mm  
収納時：φ248xH270mm  
材質：ステンレスSUS430  
重量：2.0kg  
セット内容：金網2、  
チップ皿、  
S字フック3、  
網乗せ金具8、  
サクチップ (110g)、  
温度計  
生産国：日本  
商品コード：12538S  
JANコード：4934756104186  
(屋外向け)



熱源を選ばず簡単に  
燻製が出来ます  
**スモーカー F-240**

本体サイズ：φ248xH440mm  
収納時：φ248xH270mm  
材質：鉄  
重量：2.1kg  
セット内容：金網2、  
チップ皿、  
S字フック3、  
網乗せ金具8、  
サクチップ (110g)  
生産国：日本  
商品コード：12538  
JANコード：4934756032403  
(屋外向け)



持ち運びに便利な  
コンパクトスモーカー  
**スモーカー F-160**

本体サイズ：φ172xH395mm  
収納時：φ172xH250mm  
材質：鉄  
重量：1.1kg  
セット内容：金網、チップ皿  
S字フック3  
サクチップ (110g)  
生産国：日本  
商品コード：12553  
JANコード：4934756981602  
(屋外向け)



清潔感ある  
ステンレス製  
大型スモーカー  
**スモーカー F-510**

本体サイズ：φ410xH1076mm  
収納時：φ410xH613mm  
材質：ステンレスSUS430  
重量：11.3kg  
セット内容：温度計、  
ハーフ金網4、  
S字フック3、  
吊るし棒2、  
チップ受皿、目皿、  
サクチップ (110g)2  
生産国：日本  
商品コード：12537  
JANコード：4934756101710  
(屋外向け)

料理研究家 中島有香先生 監修  
キッチンで使えるキュートな燻製器  
**キッチンスモークキュート IH-240P**



●グリーン

本体サイズ：φ248xH207mm  
材質：本体…ステンレスSUS430  
網…鉄  
フタつまみ…木  
重量：2.0kg  
付属品：網、サクラチップ (100g)、  
くん製レシピBOOK  
商品コード：12538PG  
JANコード：4934756104315



●グレー  
商品コード：12538PB  
JANコード：4934756104308



●ピンク  
商品コード：12538PP  
JANコード：4934756104339



●ブルー  
商品コード：12538PK  
JANコード：4934756104322



●ステンレス  
商品コード：12538PS  
JANコード：4934756104346

## 燻製用スモークチップ 食材に合わせて選べるスモークチップ



サクラ		商品コード：501203001 JANコード：4934756033660	ポークのような癖のある肉類によく合う燻製チップです。
ナラ	容量：660g 110g×6袋入り	商品コード：501203002 JANコード：4934756033677	燻製の色付きが良く、魚介類全般に適している燻製チップです。
ヒッコリー		商品コード：501203004 JANコード：4934756033691	香りが良く、食材を選ばず使用出来ます。欧米では最もポピュラーな燻製チップです。



## クンタンの活用方法

- 雑菌抑制に優れた土壌改良材。
- 古い土と混ぜる事で消毒、殺菌作用により連作障害に効果があります。
- 家畜飼料に添加する事で、整腸剤効果が見込めます。
- 多孔質で除湿、消臭作用もあります。



くんたん  
燻炭器

燻炭器 E-460T

本体サイズ：Φ460 x H1112  
材 質：鉄  
重 量：1.8kg  
生 産 国：日本  
商品コード：12336  
JANコード：4934756954507



ステンレス燻炭器 E-460S

本体サイズ：Φ460 x H1112  
材 質：ステンレスSUS430  
重 量：1.8kg  
生 産 国：日本  
商品コード：12388  
JANコード：4934756054504



養生レンタンコンロ

コンクリートの養生、  
ビニールハウスの霜取りに  
レンタンコンロ AC-17

本体サイズ：φ172xH335mm  
仕 様：4号練炭用（二連式）  
材 質：鉄  
重 量：1.5kg  
生 産 国：日本  
商品コード：53000  
JANコード：4934756017011

## 燻炭工房（容器型燻炭器）

# くんたん 燻炭工房

風の日も安心！

少々風や雨でも安全にクンタンが作れます。



燻炭工房 ER-510

本体サイズ：Φ510 x H840  
燻炭完成量：約60L  
材 質：鉄  
重 量：13.1kg  
セット内容：くんたん器（E-460T）、ステンレス燻炭（Φ100）、半直筒、H笠  
生 産 国：日本  
商品コード：X0308  
JANコード：4934756103141

本体の開閉口から  
クンタンを取り出し可能

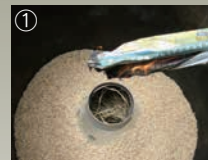
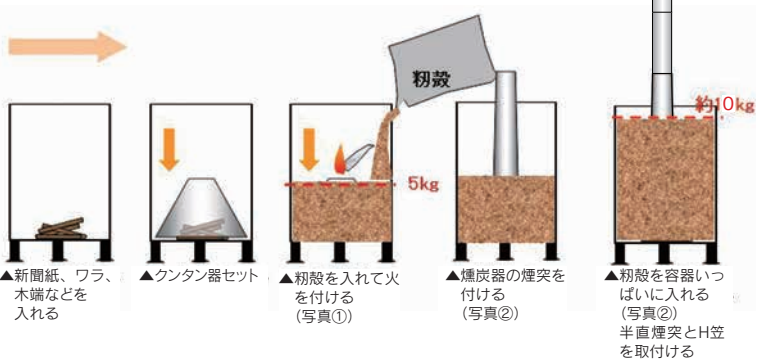

① 本体に粉殻を入れ  
着火



② 煙突を付けて粉殻  
を追加



煙突の周りから炭化  
します



蓋を付け、飛び散り  
防止



全体的にムラなく  
クンタンになった  
ら水を掛け



出来上がり！

# ステンレス 宅配ボックス

シンプル&スタイリッシュな高耐久ステンレスSUS304  
(18-8ステンレス) 製の大容量宅配ボックス。  
新潟県の自社工場ですべて1台1台丁寧に作っています。



●ラディッシュブラウン



●シャンパンゴールド

## 横型 HST-620RB

本体サイズ：W620xD420xH524mm  
材質：ステンレスSUS304  
重量：14.1kg  
容量：74L  
本体耐荷重：約40kg  
付属品：脚2  
生産国：日本  
商品コード：88001RB  
JANコード：4934756106302

## 縦型 HST-390RB

本体サイズ：W390xD492xH720mm  
材質：ステンレスSUS304  
重量：15.2kg  
容量：82L  
本体耐荷重：約40kg  
付属品：脚2  
生産国：日本  
商品コード：88010RB  
JANコード：4934756106241

## 横型 HST-620CG

本体サイズ：W620xD420xH524mm  
材質：ステンレスSUS304  
重量：14.1kg  
容量：74L  
本体耐荷重：約40kg  
付属品：脚2  
生産国：日本  
商品コード：88001CG  
JANコード：4934756106319

## 縦型 HST-390CG

本体サイズ：W390xD492xH720mm  
材質：ステンレスSUS304  
重量：15.2kg  
容量：82L  
本体耐荷重：約40kg  
付属品：脚2  
生産国：日本  
商品コード：88010CG  
JANコード：4934756106326

## POINT

### 大容量

大容量!  
大きな荷物も受け取り可能です。

●横型 HST-620 (RB/CG)

収納可能箱サイズ (mm)



●縦型 HST-390 (RB/CG)

収納可能箱サイズ (mm)

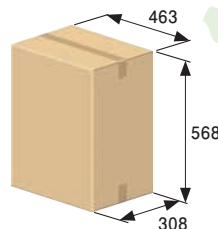

### 防滴仕様

こだわりの防滴構造により  
大雨でも大切な荷物を濡らし  
ません。



扉部分を工夫し、防滴仕様  
にしました。  
大雨でも本体内に水が入り  
にくいので、大切な荷物を  
しっかり保護します。

※完全防水ではございません

### 盗難対策

扉は南京錠で盗難防止。  
背面には防犯ワイヤーを  
取り付け可能です。



南京錠



防犯ワイヤー

※南京錠、防犯ワイヤーは市販品をお求めください

### 高耐久

ステンレスSUS304+塗装で  
長年ご使用いただけます。

本体は錆に強いステンレスSUS304 (18-8ステンレス)\*  
を使用。さらに、埃等で錆を誘発しないよう本体には塗  
装を施し、耐久性と上質感を高めました。

※ステンレスSUS304 (18-8ステンレス) は  
マグネットが付かないステンレスです

### 本体脚付

本体を地面から100mm  
浮かせる脚付。  
脚はアンカー固定できます。

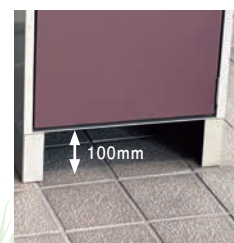

100mm

本体を地面から100mm浮  
かせることで、浸水等の被  
害を防ぎます。  
脚にはアンカー固定用の穴  
があり、コンクリートの地面  
にしっかりと固定できます。  
アンカーの取付工事は専門  
業者へのご依頼をおすすめ  
します。



株式会社ホンマ製作所

〒950-1237 新潟県新潟市南区北田中801番地8  
TEL:025-362-1235 FAX:025-362-1238

URL <https://www.honma-seisakusyo.co.jp/>



WEBサイト



インスタグラム

ホンマ製作所

検索



- 本製品カタログに記載している写真は印刷の都合上、色調が実物と異なる場合がございます。
- 本製品カタログは一部イメージ(イラスト)を使用しております。
- 改良によりデザイン及び仕様を予告なく変更する場合がございます。
- 商品の在庫が切れる場合がありますので、予めご確認願います。
- カタログ内の文章、写真などの情報を無断転写、複製することを禁止致します。

お問い合わせ先